

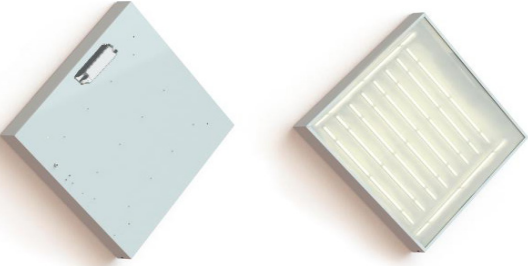

ПАСПОРТ

СВЕТИЛЬНИК СВЕТОДИОДНЫЙ ВСТРАИВАЕМЫЙ

Наименование по сертификату FG 595 32W IP20 FG 595 34W IP20 FG 595 36W IP20 FG 595 37W IP20 FG 595 38W IP20 FG 595 39W IP20 FG 595 40W IP20 FG 595 44W IP20	Наименование FG 595	 <p style="text-align: center;">ИЗОБРАЖЕНИЯ ДЛЯ ПРИМЕРА FG 595 GRL K-V</p>	
			

Назначение и общие сведения

Светильник встраиваемый, на полупроводниковых источниках света (светодиодах) предназначен для общего освещения административно-общественных и производственных помещений. Источник света, содержащийся в светильнике, может быть заменен только производителем или его сервисным агентом. Светильник соответствует требованиям ТР ТС 004/2011 «О безопасности низковольтного оборудования», ТР ТС 020/2011 «Электромагнитная совместимость технических средств» - номер ЕАЭС RU С-RU.0010.В.00194/24, ТР ЕАЭС 037/2016 «Об ограничении применения опасных веществ в изделиях электротехники и радиоэлектроники» - номер ЕАЭС N RU Д-RU.PA10.В.52162/24. Электрическая прочность изоляции испытана высоковольтным напряжением согласно ГОСТ Р МЭК 60598-1.

К - клеммная колодка вынесена на корпус, К-V - клеммная колодка и источник питания вынесены на корпус.

Указания по технике безопасности

Запрещается обслуживание светильника под напряжением. Запрещается эксплуатация светильника без защитного заземления. Рабочее положение светильника должно быть таким, чтобы расстояние от источника света до глаз было не менее 0,5 м. Запрещается эксплуатация светильника с поврежденным рассеивателем. Запрещается самостоятельно производить разборку, ремонт или модификацию светильника. В случае возникновения неисправности необходимо немедленно отключить светильник от сети питания. Запрещается накрывать светильник теплоизолирующим материалом.

Правила эксплуатации и установка

Эксплуатация светильника должна производиться в соответствии с «Правилами технической эксплуатации электроустановок потребителей». Установку, замену компонентов и чистку светильника производить только при отключенном питании. Очистку рассеивателя светильника производить мягкой тканью, смоченной в мыльном растворе, по мере его загрязнения. Светильник является обслуживаемым прибором. При установке светильника необходимо предусмотреть возможность свободного доступа для его обслуживания или ремонта. Завод-производитель не несет ответственности и не компенсирует затраты, связанные со строительными-монтажными работами и наймом специальной техники, при отсутствии свободного доступа к светильнику для его обслуживания или ремонта.

Утилизация

Светильники на полупроводниковых источниках света (светодиодах) относятся к малоопасным твердым бытовым отходам и утилизируются в соответствии с ГОСТ Р 55102-2012.

Хранение и транспортировка

Светильники должны храниться в закрытых, сухих и проветриваемых помещениях, при температуре от -40 до +50 °С и относительной влажности не более 80%. Не допускать воздействия влаги. Транспортировать в упаковке производителя любым видом транспорта при условии защиты от механических повреждений и непосредственного воздействия атмосферных осадков.

Условия гарантии

Завод-изготовитель обязуется в течение гарантийного срока безвозмездно отремонтировать или заменить светильник, вышедший из строя не по вине покупателя в условиях нормальной эксплуатации. Гарантийный срок - 60 месяцев с даты поставки светильника. Гарантийный срок эксплуатации аварийного блока составляет 12 месяцев с даты поставки или покупки. Гарантийные обязательства не признаются в отношении изменения оттенков окрашенных поверхностей и пластиковых частей в процессе эксплуатации. В течение гарантийного срока световой поток сохраняется на уровне не ниже 90% от заявляемого номинального светового потока, значение коррелированной цветовой температуры - в соответствии с ГОСТ 34819-21. Гарантия сохраняется в течение указанного срока при условии, что сборка, монтаж и эксплуатация светильников производится специально обученным техническим персоналом в соответствии с паспортом на изделие. Срок службы светильников в нормальных климатических условиях при соблюдении правил монтажа и эксплуатации составляет 12 лет (105 000 часов). Световой поток в течение срока службы сохраняется на уровне не ниже 70% от заявляемого номинального светового потока. Производитель оставляет за собой право вносить в конструкцию и комплектацию изделия изменения, не ухудшающие технические характеристики изделия, в любое время без предварительного уведомления. Производитель не несет ответственности за возможные опечатки и ошибки, возникшие при печати. В случае выхода светильника из строя в течение гарантийного срока свяжитесь с заводом-изготовителем по электронной почте: gn@faros.ru.

Расшифровка маркировки светильника

FG 595	4000K ¹	36W ¹	OPAL ¹	EM ²	К	V
Серия	Цветовая температура, Кельвин	Мощность светильника, Ватт	Тип рассеивателя	Наличие блока аварийного питания	Наружное расположение клеммной колодки	Наружное расположение источника питания

¹ в зависимости от исполнения, ² Для светильников с блоком аварийного питания: батарея поддерживает работу светильника не менее 1 ч. при аварийном отключении питающего напряжения. Срок службы батареи составляет 500 циклов заряда-разряда.

Диаграмма силы света

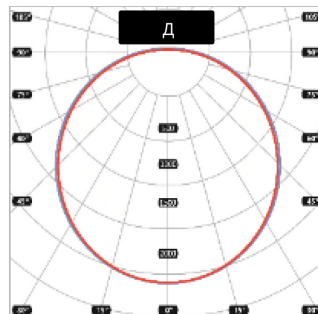

Габаритные размеры светильника

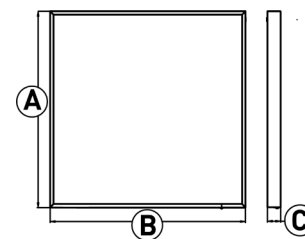

Наименование	A	B	C
FG 595 GRL K-V	587	587	35
FG 595 ARM/ K/ K-V	595	595	35

Технические характеристики	FG 595 GRL K-V	FG 595 ARM K-V	FG 595 K
Масса нетто, кг.±5%	2,8	3,6	3,2
Предельный диапазон входных напряжений, В2	176-264		
Частота, Гц	50		
Коэффициент мощности	>0,95		
Индекс цветопередачи, CRI	>80		
Класс светораспределения по ГОСТ 34819-21	П		
Тип кривой силы света по ГОСТ 34819-21	Д		
Пульсация светового потока, %	<1		
Класс энергоэффективности по ЕU 874-2012	А++		
Срок службы светильников, часов	105 000		
Группа условий эксплуатации в части взаимодействия механических факторов по ГОСТ 17516.1-90	М3		
Степень защиты светильника от воздействия окружающей среды по ГОСТ 14254-2015 (IEC 60529:2013)	IP20		
Класс защиты от поражения электрическим током	1		
Диапазон рабочих температур, С°/ с ЕМ	от -20 до +40/ от 0 до +40		
Климатическое исполнение	УХЛ3.1		
Материал рассеивателя	Полистирол		
Материал корпуса	Сталь		
Цвет корпуса	RAL 9016(белый)		
Текстура покрытия корпуса	Глянec		

2Питающая сеть должна быть защищена от коммутационных и грозовых импульсных помех. Качество электроэнергии должно соответствовать ГОСТ 32144.

Таблица светотехнических характеристик

Наименование	Тип рассеивателя	Мощность, Вт	Цветовая температура	Световой поток, лм3	Световая эффективность лм/Вт
FG 595 K/ K-V	ICE OPAL PRISM	32	2700-6500K	4540	142
		36		4540	126
		44		5950	135

3Световой поток указан для цветовой температуры 4000K и типа рассеивателя PRISM.

Возможные способы установки светильника

Монтаж светильника в потолок Армстронг

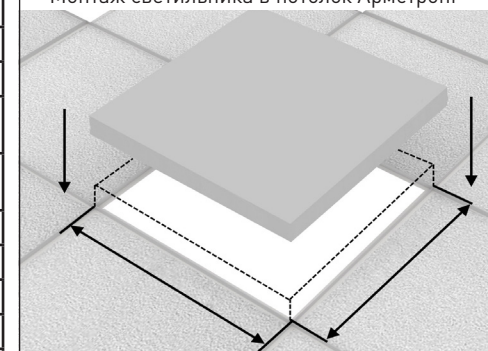

Монтаж светильника в потолок Грильято

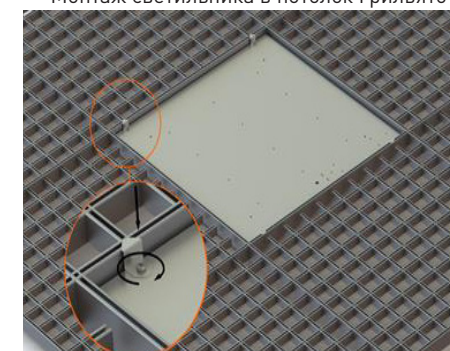

Комплектация:

светильник в сборе - 1 шт., паспорт - 1 экз.,
упаковка - 1 шт. крепления к потолку Грильято (для потолков Грильято) - 4 шт.

Электрическая схема

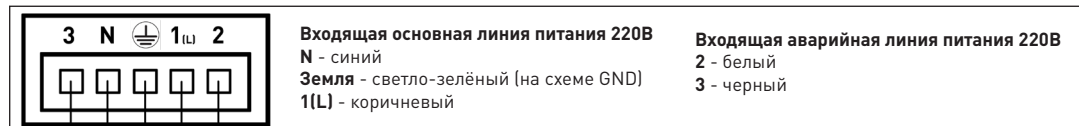
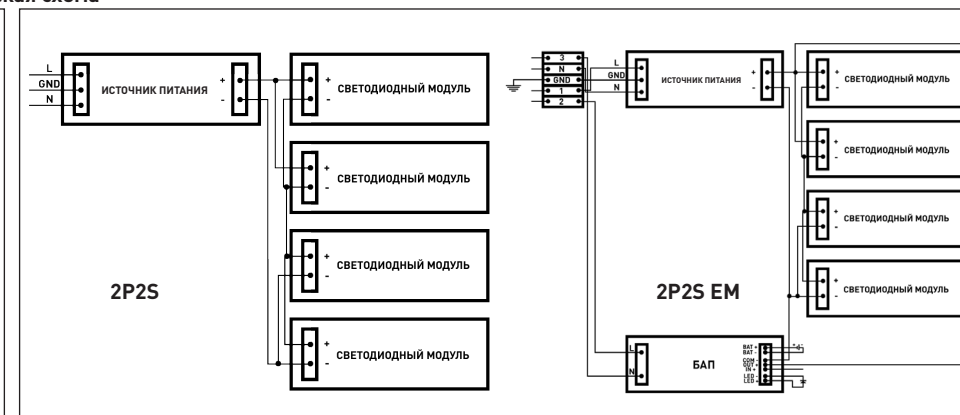
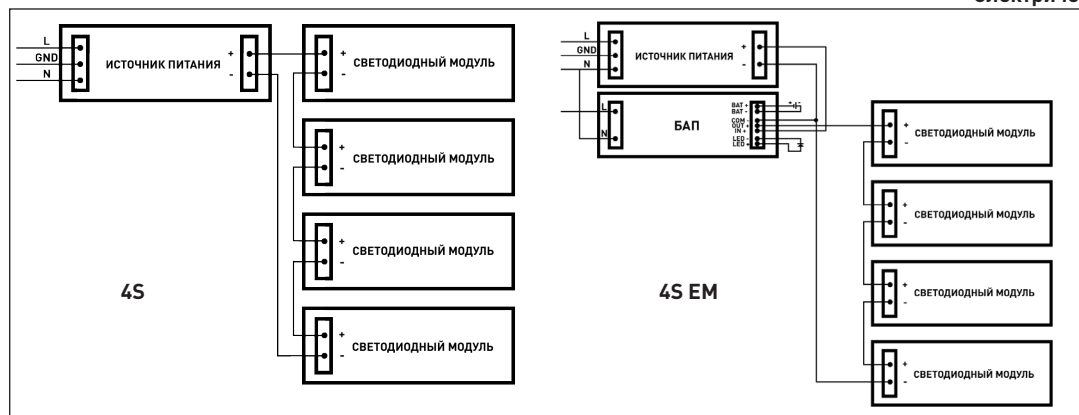

ПАСПОРТ

СВЕТИЛЬНИК СВЕТОДИОДНЫЙ СТАЦИОНАРНЫЙ

Наименование по сертификату		Наименование		
FG 595 11.6W IP40 FG 595 18W IP40 FG 595 20.5W IP40 FG 595 23.3W IP40 FG 595 26.5W IP40 FG 595 27W IP40 FG 595 32W IP40 FG 595 34W IP40 FG 595 36W IP40	FG 595 37W IP40 FG 595 38W IP40 FG 595 39W IP40 FG 595 40W IP40 FG 595 42W IP40 FG 595 44W IP40 FG 595 47W IP40 FG 595 48W IP40 FG 595 52W IP40	FG 595		
		ИЗОБРАЖЕНИЯ ДЛЯ ПРИМЕРА FG 595		

Назначение и общие сведения

Светильник на полупроводниковых источниках света (светодиодах) встраиваемый предназначен для общего освещения офисно-административных помещений, торговых залов. В зависимости от исполнения светильник может встраиваться в подвесной потолок (Армстронг, Грильято, ГВЛ) либо устанавливаться накладным способом на несущую поверхность. Светильник соответствует требованиям ТР ТС 004/2011 «О безопасности низковольтного оборудования» и ТР ТС 020/2011 «Электромагнитная совместимость технических средств» - ЕАЭС RU C-RU.0010.B.00194/24, ТР ТС 037/2016 «Об ограничении применения опасных веществ в изделиях электротехники и радиоэлектроники» - ЕАЭС N RU Д- RU.PA10.B.52162/24. Электрическая прочность изоляции испытана высоковольтным напряжением согласно ГОСТ Р МЭК 60598-1.

Указания по технике безопасности

Источник света, содержащийся в светильнике, может быть заменен только производителем или его сервисным агентом. Запрещается обслуживание светильника под напряжением. Запрещается эксплуатация светильника без защитного заземления. Рабочее положение светильника должно быть таким, чтобы расстояние от источника света до глаз было не менее 0,5 м. Запрещается эксплуатация светильника с поврежденным рассеивателем. Запрещается самостоятельно производить разборку, ремонт или модификацию светильника. В случае возникновения неисправности необходимо немедленно отключить светильник от сети питания. Запрещается накрывать светильник теплоизолирующим материалом.

Правила эксплуатации и установка

Эксплуатация светильника должна производиться в соответствии с «Правилами технической эксплуатации электроустановок потребителей». Установку, замену компонентов и чистку светильника производить только при отключенном питании. Очистку рассеивателя светильника производить мягкой тканью, смоченной в мыльном растворе, по мере его загрязнения. Светильник является обслуживаемым прибором. При установке светильника необходимо предусмотреть возможность свободного доступа для его обслуживания или ремонта. Завод-производитель не несет ответственности и не компенсирует затраты, связанные со строительными-монтажными работами и наймом специальной техники, при отсутствии свободного доступа к светильнику для его обслуживания или ремонта.

Утилизация

Светильники на полупроводниковых источниках света (светодиодах) относятся к малоопасным твердым бытовым отходам и утилизируются в соответствии с ГОСТ Р 55102-2012.

Хранение и транспортировка

Светильники должны храниться в закрытых, сухих и проветриваемых помещениях, при температуре от -40 до +50 °С и относительной влажности не более 80%. Не допускать воздействия влаги. Транспортировать в упаковке производителя любым видом транспорта при условии защиты от механических повреждений и непосредственного воздействия атмосферных осадков.

Условия гарантии

Завод-изготовитель обязуется в течение гарантийного срока безвозмездно отремонтировать или заменить светильник, вышедший из строя не по вине покупателя в условиях нормальной эксплуатации.

Гарантийный срок - 60 месяцев с даты поставки светильника. Гарантийный срок эксплуатации аварийного блока составляет 12 месяцев с даты поставки или покупки. Гарантийные обязательства не признаются в отношении изменения оттенков окрашенных поверхностей и пластиковых частей в процессе эксплуатации. В течение гарантийного срока световой поток сохраняется на уровне не ниже 90% от заявляемого номинального светового потока, значение коррелированной цветовой температуры - в соответствии с ГОСТ 34819-21. Гарантия сохраняется в течение указанного срока при условии, что сборка, монтаж и эксплуатация светильников производится специально обученным техническим персоналом в соответствии с паспортом на изделие. Срок службы светильников в нормальных климатических условиях при соблюдении правил монтажа и эксплуатации составляет 12 лет (105 000 часов). Световой поток в течение срока службы сохраняется на уровне не ниже 70% от заявляемого номинального светового потока. Производитель оставляет за собой право вносить в конструкцию и комплектацию изделия изменения, не ухудшающие технические характеристики изделия, в любое время без предварительного уведомления. Производитель не несет ответственности за возможные опечатки и ошибки, возникшие при печати.

В случае выхода светильника из строя в течение гарантийного срока свяжитесь с заводом-изготовителем по электронной почте: gn@faros.ru.

Гарантийные обязательства выполняются только при условии соблюдения правил установки и эксплуатации изделия.

Гарантийные обязательства не выполняются производителем при:

- наличии механических, термических повреждений оборудования или его частей;
- наличии следов самостоятельного вскрытия прибора и/или нарушении защитной маркировки;
- поломках, вызванных неправильным подключением светильника;
- перенапряжением в электросети более чем указано в Таблице «Технические характеристики»;
- стихийными бедствиями.

При обнаружении вышеописанных нарушений ремонт производится на платной основе по действующим на момент обращения к производителю расценкам.

Расшифровка маркировки светильника

FG 595	44W ¹	EVEN	4000K ¹	EM ²
Серия	Мощность светильника, Ватт	Равномерное распределение светового потока	Цветовая температура, Кельвин	Наличие блока аварийного питания

¹ в зависимости от исполнения.
² для светильников с блоком аварийного питания: батарея поддерживает работу светильника не менее 1 ч. при аварийном отключении питающего напряжения.
 Срок службы батареи составляет 500 циклов заряда-разряда.

ARM	Тип потолка Армстронг
GRL	Тип потолка Грильято
EVEN	Равномерная засветка и светораспределение
LARGE	Высота корпуса светильника (LARGE50 - 50мм)
REC	Встраиваемый в подвесной потолок (ГВЛ), с зажимами для крепления
1-10	Диммирование светильника по стандарту 1-10
G2	Версия с улучшенными характеристиками

Диаграмма силы света

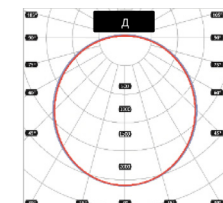

Габаритные размеры светильника

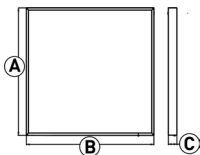

Наименование	A	B	C	Наименование	A	B	C
FG 595 ARM/G2/ 1-10	595	595	35	FG 595 18W	595	300	50
FG 595 GRL/ 1-10	587	587	35	FG 595 64W/ 74W	1195	595	40
FG 595 LARGE50/ 1-10	595	595	50	FG 595 GRL 64W	1187	587	40
FG 595 LARGE40	595	595	40	FG 595 EVEN 81W	1199	595	70
FG 595 GRL LARGE40	587	587	40	FG 595 EVEN 44W	595	595	70
FG 595 REC	625	625	47				
	1226	625	47				

Таблица светотехнических характеристик*

Наименование	Тип рассеивателя	Мощность, Вт	Цветовая температура	Световой поток, лм**	Световая эффективность лм/Вт
FG 595 FG 595 GRL FG 595 GRL40 FG 595 LARGE40 FG 595 LARGE50 FG 595 1-10	ICE OPAL PRISM	18	4000K	2170	120
		20,5		2724	132
		23,3		3267	123
		26,5		3505	132
		32		4019	126
		36		4408	123
		37		4499	121
		38		5162	135
		44		5875	134
		64		7969	125
		72		8272	115
		74	5000K	9880	134
FG 595 G2	OPAL PRISM	25	3000-4000K	3540	139
		30		4377	143
FG 595 EVEN	OPAL	44	4000K	6466	147
		81		12040	149
FG 595 REC	OPAL	36		4450	124
FG 595x1200 REC	OPAL	64		7198	115
	PRISM			7937	127

*светотехнические характеристики могут отличаться в пределах погрешности ± 10%; **световой поток указан для цветовой температуры 4000K и типа рассеивателя PRISM

Монтаж в потолок Грильято

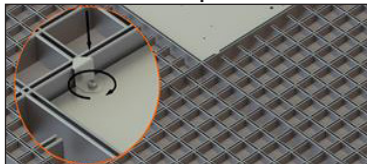

Монтаж в потолок Армстронг

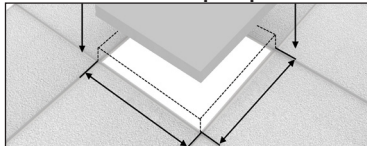

Монтаж и демонтаж с корпусом REC

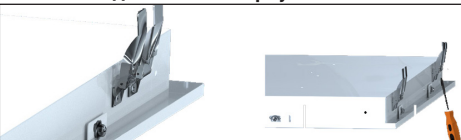

Поднять пружинные зажимы и завести корпус в отверстие потолка.
Для демонтажа светильника необходимо при помощи отвертки аккуратно приподнять пружинные зажимы и потянуть корпус на себя.

Комплектация:

светильник в сборе - 1 шт., паспорт - 1 экз., упаковка - 1 шт., крепления к потолку Грильято - 4 шт.

Технические характеристики	FG 595 18W	FG 595 ARM/G2/GRL/1-10/REC	FG 595 LARGE40	FG 595 LARGE50	FG 595 GRL 64W	FG EVEN 44W/81W	FG 595x1200 REC
Масса нетто, кг. ±5%	3		3,1	3,2	6,1	5,3/8,9	6,8
Предельный диапазон входных напряжений, В ²	176-264						
Частота, не менее, Гц	50						
Коэффициент мощности	>0,95						
Индекс цветопередачи, CRI	>80						
Класс светораспределения по ГОСТ 34819-21	П						
Тип кривой силы света по ГОСТ 34819-21	Д						
Пульсация светового потока, %	<2		<1				
Класс энергоэффективности по ЕU 874-2012	A++						
Срок службы светильников, не менее, часов	105 000						
Группа условий эксплуатации в части взаимодействия механических факторов по ГОСТ 17516.1-90	М3						
Степень защиты светильника от воздействия окружающей среды по ГОСТ 14254-2015 (IEC 60529:2013)	IP40						
Степень защиты обеспечиваемая оболочкой от внешнего механического удара по ГОСТ IEC 62262-2015	IK08						
Класс защиты от поражения электрическим током	I						
Диапазон рабочих температур, °C/с EM	от -20 до +40/ от 0 до +40						
Климатическое исполнение	УХЛ3.1						
Материал рассеивателя	Полистирол/Акрил						
Материал корпуса	Сталь						
Цвет корпуса	RAL 9016 (белый)/RAL 9005 (черный)						
Текстура покрытия корпуса	Глянec						

*Питающая сеть должна быть защищена от коммутационных и грозовых импульсных помех. Качество электроэнергии должно соответствовать ГОСТ 32144.

Электрическая схема

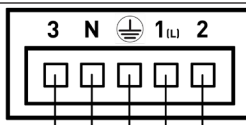
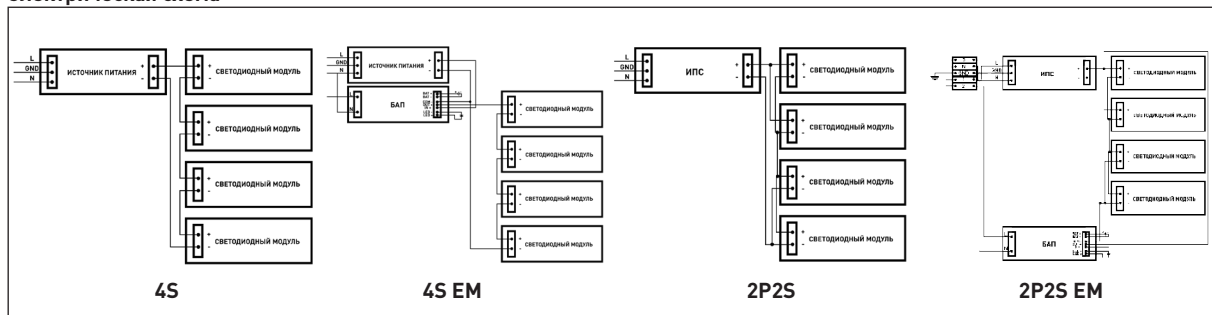

Входящая основная линия питания 220В

N - синий
Земля - желто-зелёный (на схеме GND)
1(L) - коричневый

Входящая аварийная линия питания 220В

2 - белый
3 - черный