



FAROS
LED

РОССИЙСКИЙ ПРОИЗВОДИТЕЛЬ
СВЕТОДИОДНОГО ОСВЕЩЕНИЯ

СВЕТОДИОДНОЕ ОСВЕЩЕНИЕ

LED LIGHTING

| 2024

PRODUCT 

СТАТАЛОГ

О КОМПАНИИ

FAROS LED – российский производитель профессиональной проектной светотехники, входящий в структуру FAROS GROUP. Компания работает с 2013 года и является лидером в сфере светодиодного освещения коммерческих и офисных объектов.

Современное, непрерывно развивающееся производство полного цикла позволяет выпускать более 100 тыс. изделий в месяц. Высокое качество, обеспеченное строгим контролем на каждом этапе, позволяет быть уверенными, что наша продукция прослужит не менее 105 000 часов (12 лет).

Широкая товарная матрица включает более 5000 видов светильников, относящихся к 50 сериям, выделяемым по особенностям конструкции и сфере применения. Непрерывно обновляемый модельный ряд светильников FAROS соответствует актуальным запросам светотехнического рынка.

Мы высоко ценим наших клиентов, поэтому предлагаем индивидуальные сервисы: выделенные региональные менеджеры и менеджеры бэк-офиса всегда доступны для вас.

Начиная с 2018 года FAROS LED входит в ТОП-10 российских производителей профессионального светодиодного освещения.

С 2021 года ассортимент светильников FAROS LED включен в Реестр продукции российского производства Минпромторга РФ.

В 2022 году компания получила статус системообразующего предприятия национальной экономики России.

С 2023 года ТОП-продукция ТМ FAROS (ТМ Фарос) – золотой лауреат федеральных премий «100 лучших товаров России» и «Золотой Фотон».

ПРОИЗВОДСТВО

FAROS LED – предприятие полного цикла. Сборочно-производственные цеха компании занимают площадь более 10 000 кв. м, на которых расположены все необходимые структуры и объекты для создания высококачественной светотехнической продукции собственной торговой марки:

КОНСТРУКТОРСКОЕ БЮРО

Благодаря наличию собственного отдела разработок, компания способна создавать уникальные конкурентные светотехнические проекты и решения, постоянно пополняющие номенклатуру светотехнического каталога FAROS LED.

ЦЕХ МЕТАЛЛОПРОИЗВОДСТВА

Здесь создаются металлические конструкции и корпуса для LED светильников компании. Комплекс металлообработки включает в себя высокотехнологичное оборудование для лазерной резки, фрезеровки, гибки и контактной сварки металла.

ПОКРАСОЧНЫЙ ЦЕХ

Представлен автоматическими конвейерными линиями порошковой покраски заготовок с предварительной химической обработкой поверхностей для лучшей адгезии красящих веществ.

ЭКСТРУЗИОННЫЕ ЛИНИИ ПОЛИКАРБОНАТНЫХ ПРОФИЛЕЙ И СВОТТЕХНИЧЕСКИХ ЛИСТОВ (СТЛ) ИЗ ПОЛИСТИРОЛА ТРЁХ ТИПОВ.

Продукция этого участка производственного комплекса FAROS LED используется для изготовления рассеивателей и комплектующих для светодиодных светильников.

УЧАСТОК ТЕРМОПЛАСТАВТОМАТОВ

Изготавливает продукцию для LED-светильников на основе полипропилена.

УЧАСТОК АВТОМАТИЗИРОВАННОГО ЛИТЬЯ АЛЮМИНИЯ

Производит комплектующие для ряда светодиодных осветительных изделий ТМ FAROS.

ЛИНИЯ SMD-МОНТАЖА (ПОВЕРХНОСТНОГО) ЭЛЕКТРОННЫХ КОМПОНЕНТОВ НА ПЕЧАТНУЮ ПЛАТУ.

Помимо стандартных исполнений, мощности участка позволяют выпускать нестандартную продукцию по индивидуальным заказам.

ПОЛУАВТОМАТИЧЕСКАЯ СБОРОЧНО-УПАКОВОЧНАЯ ЛИНИЯ.

Осуществляется потоковая сборка с последующей упаковкой готовой продукции, с предварительной проверкой на работоспособность каждого экземпляра.

Мощность производственных площадок FAROS LED позволяет выпускать более 100 тысяч светодиодных светильников различного назначения и спецификации в месяц.

Рабочий и производственный процессы в компании FAROS LED выстроены в соответствии с международным стандартом менеджмента качества ISO9001.

С 2022 года FAROS LED является активным участником Федерального проекта «Производительность труда» Министерства экономического развития РФ.

КОНТРОЛЬ КАЧЕСТВА И ПАРАМЕТРОВ

Все готовые серийные и проектируемые изделия подвергаются тщательному анализу при участии следующих контролирующих отделов:

ТЕХНОЛОГИЧЕСКИЙ

LED оборудование проходит проверку качества и работоспособности, а также соответствие ГОСТ и международным требованиям качества, экологичности и безопасности.

ФОТОМЕТРИЧЕСКИЙ

Испытательная лаборатория, оснащённая интегрированными фотометрами, гониофотометрами и другими контрольно-измерительными приборами измеряет электрические, светотехнические и спектральные показатели осветительного оборудования FAROS LED.

Светодиодные изделия FAROS LED подтверждены необходимыми сертификатами и документами, доказывающими работоспособность оборудования на безопасном для человека и окружающей среды уровне, соответствие заявленным характеристикам и эксплуатационной документацией.

Средний срок службы светодиодного источника освещения производства компании FAROS LED составляет 105 тыс. часов, что эквивалентно 12 годам использования.



ДОПОЛНИТЕЛЬНЫЕ СЕРВИСЫ

КАЛЬКУЛЯТОР РАСЧЁТА ОСВЕЩЁННОСТИ

Расчётный функционал доступен для использования на официальном сайте компании FAROS LED. С его помощью заказчик сможет самостоятельно оценить примерный объём осветительного оборудования для помещений того или иного типа, с учётом индивидуальных особенностей проекта, его размеров и расположения рабочего места.

СЕРВИС ПОДБОРА АНАЛОГОВ

На сайте FAROS LED доступны для загрузки BIM-каталог, NanoCAD-каталог, DWG-каталог и IES-файлы светильников, а также сервис для подбора аналогов.



ЦЕЛИ И ЗАДАЧИ КОМПАНИИ

Главным движущим вектором в развитии компании FAROS LED является ориентация на результат через призму потребностей клиентов и заказчиков. С этой целью FAROS LED стремится создавать не только доступные светодиодные светильники, но и сделать их максимально комфортными в использовании для любой сферы: от крупных промышленных комплексов до торговых и офисных объектов любой площади.

ПРЕИМУЩЕСТВА



*СТР - светотехнический расчет

КОМПАНИЯ В ЧИСЛАХ



УСЛОВНЫЕ ОБОЗНАЧЕНИЯ



Срок гарантии



Степень защиты



Температурный режим



Различные KCC



Индекс цветопередачи



Блок аварийного питания



Различные типы рассеивателя



Вынос клеммника



ИПС



Модификация с защитной решеткой



Объем помещения, м³



Рекомендуемая высота, м



Материал корпуса: сталь



Материал корпуса: алюминий



Материал корпуса: АБС-пластик



Материал корпуса: поликарбонат



Регулировка мощности /цветовой температуры



Настройка угла модуля



Регулировка наклона



Поворотный кронштейн



Прочный материал



Закаленное стекло



Быстрый монтаж



Может работать в присутствии людей



Бесшумный вентилятор



Производительность рециркулятивной системы, м³/час



Взрывозащита



Срок службы светильника



Класс защиты I от поражения электрическим током



Возможен индивидуальный цвет корпуса по RAL



Возможность соединения в непрерывную световую линию



Протокол для цифрового управления осветительным оборудованием

ОСНОВНЫЕ ХАРАКТЕРИСТИКИ СВЕТИЛЬНИКА



Обозначение:

↑ буквенное – климатическая зона;
↑ цифровое – категория размещения

УХЛ – эксплуатация в районах с умеренным и холодным климатом.

УХЛ1 – эксплуатация на открытом воздухе;

УХЛ2 – эксплуатация под навесом или в помещении, за исключением солнечной радиации и атмосферных осадков;

УХЛ3 – эксплуатация в закрытом помещении без искусственного регулирования климатических условий;

УХЛ4 – эксплуатация в закрытом помещении с искусственным регулированием климатических условий;



IP – степень защиты светильника от воздействия окружающей среды, обозначается в виде букв и цифр к ним:

↑ первая – степень пылезащиты;
↑ вторая – степень влагозащиты

Первая цифра:

0 – защиты нет
1 – размер частиц от 50 мм
2 – размер частиц от 12 мм
3 – размер частиц от 2,5 мм
4 – размер частиц от 1 мм
5 – защита от пыли
6 – полная защита от пыли

Вторая цифра:

0 – защиты нет
1 – от вертикально падающих капель
2 – от капель воды, падающих под углом 15°
3 – от наклонно падающих брызг, угол наклона до 60°
4 – от круговых брызг
5 – от струи воды (Ø сопла 6,3 мм, давление 30 кПа)
6 – от струи воды (Ø сопла 12,5 мм, давление 100 кПа)
7 – водонепроницаемость
8 – герметичная водонепроницаемость



KCC – форма распределения света

KCC концентрированная (K):

↑ акцентное освещение
↑ высотное освещение

KCC глубокая (Г):

↑ рабочее освещение
↑ высотное освещение

KCC косинусная (Д):

↑ общее освещение
↑ высотное освещение

KCC полуширокая (Л):

↑ общее освещение, вытянутое вдоль одной линии

KCC широкая (Ш):

↑ общее освещение, вытянутое вдоль одной линии

KCC равномерная (Р):

↑ равномерно-рассеянный свет
↑ общее освещение

KCC синусная (С):

↑ отраженный, приглушенный свет, направленный в верхнюю сферу
↑ общее освещение
↑ интерьерное освещение



Индекс цветопередачи – количественная мера способности источника света верно отображать цвета освещаемых объектов в сравнении с идеальным/естественным источником света. Значения от 1 до 100 (1 – наихудшая цветопередача, 100 – наилучшая).

Согласно новому требованию ПП РФ от 24 декабря 2020 г. № 2255 «Об утверждении требований к осветительным устройствам и электрическим лампам, используемым в цепях переменного тока в целях освещения», все светильники, устанавливаемые в образовательных учреждениях не должны иметь **CRI** ниже **90**, для оптимальной освещенности и во избежание переутомления.

С 1 марта 2021 года (дата вступления в силу СанПин 1.2.3685-21 «Гигиенические нормативы и требования к обеспечению безопасности и (или) безвредности для человека факторов среды обитания») РАЗРЕШЕНО устанавливать светодиодные светильники в детских садах.

Цветовая температура

Наиболее часто используемые номинальные значения коррелированной температуры (КЦТ) – 2700К, 3000К, 4000К, 5000К, 5700К, 6500К.

Номинальное значение коррелированной цветовой температуры, К	Область допустимых значений, К
2700	2725 ± 145
3000	3045 ± 175
4000	3985 ± 275
5000	5028 ± 283
5700	5665 ± 355
6500	6530 ± 510

СОДЕРЖАНИЕ

КОММЕРЧЕСКОЕ 12

Commercial

ПРОМЫШЛЕННОЕ 86

Industrial

НАРУЖНОЕ 128

Outdoor

МЕДИЦИНСКОЕ 146

Medical

АКСЕССУАРЫ 160

Accessories

СЛОВАРЬ СОКРАЩЕНИЙ 163

Abbreviation dictionary

ПОЛЕЗНЫЕ ССЫЛКИ 165

Links

КРАТКИЙ ОБЗОР

КОММЕРЧЕСКОЕ

Офисные /Office



Школьные /School



Линейные /Line



Трековые /Tracking



Даунлайты /Downlight



ЖКХ /Other



Аварийные /Emergency



ПРОМЫШЛЕННОЕ

АЗС /Petrol station



Линейные /Line



Подвесные /High and Low bay



Чистое помещение /Clean Room



Взрывозащищенные /Explosion-proof



НАРУЖНОЕ

Прожекторы /Spotlight



Город и улица /Road and Urban



Парковые /Park lighting



МЕДИЦИНСКОЕ

Рециркуляторы /Air Recirculators



Облучатели /U.V. Lamps



Светильники /Medical LED Lamps



КОММЕРЧЕСКОЕ Commercial

Семейство коммерческого освещения от FAROS LED сочетает в себе продвинутые технологии и индивидуальный дизайн. Ниже предлагаем подробнее ознакомиться с коммерческими светодиодными светильниками.

Офисное | Office

Компания FAROS LED выпускает светильники собственного производства, которые подходят для освещения:

- ОФИСНО-АДМИНИСТРАТИВНЫХ ПОМЕЩЕНИЙ
- ТОРГОВЫХ ЗАЛОВ
- ГОСУДАРСТВЕННЫХ УЧРЕЖДЕНИЙ

Правильный выбор светодиодного светильника для освещения в офисе поможет улучшить работоспособность сотрудников. С качественным светом работники смогут повысить свой КПД и снизить нагрузку на зрение.

Учитывая зонирование офиса, мы предлагаем:

- светильники для рабочих мест с повышенной концентрацией внимания 5000 – 6500K
- светильники для рабочего места с цветовой температурой 4000-5000K
- светильники для зон отдыха сотрудников с цветовой температурой 3000-3500K

Для того, чтобы спроектировать в офисе качественный свет, рекомендуется применять:

- локальное освещение, направленное на само рабочее место (например, подвесные светильники)
- общее освещение для всего офисного пространства (например, светильники для потолков Армстронг или Грильято)

Различные световые решения формируют портфель реализованных проектов. С выбором вам помогут специалисты FAROS LED. Мы уверены, что комфортное и качественное освещение офиса для любого работодателя – это несомненный вклад в успех своей организации!



Школьное | School

Светодиодные светильники производства FAROS LED успешно применяются для комплексного освещения образовательных учреждений: от коридоров до спортивных залов.

УЧЕБНЫЕ КЛАССЫ

Главная задача школы – обеспечение детей знаниями. От грамотного освещения зависит уровень внимания и продуктивности учеников. При мерцающем и некачественном свете в классе, неверном уровне освещенности, концентрация обучающихся снижается. Использование безопасных светодиодных светильников, соответствующих всем нормативным требованиям, позволит сохранить комфортабельную среду в течение всего учебного процесса.

В ассортименте школьного светового оборудования вы найдете светильник для школьных досок. Это отличное решение для акцентирования внимания на важных записях учителя или учеников.

СПОРТИВНЫЕ ЗАЛЫ

К спортивному залу приковано особое внимание. Ведь применение спортивного инвентаря во время занятий и активные игры школьников требуют специальной защиты светильника – антивандальных решеток. Несмотря на высокие потолки в зале, световой поток обеспечит помещение необходимым освещением, при этом наши светильники не ослепят ребенка, если он поднимет взгляд вверх. Отличное решение!

КОРИДОРЫ И ЗОНЫ СТОЛОВОЙ

Комфортное и безопасное передвижение по коридорам школы обеспечат 105 тысяч часов работы светового оборудования, удобное потолочное крепление, возможность установки блока аварийного питания и высокий индекс цветопередачи.



Область применения:

- | | | |
|---------------------|----------------------|--------------|
| торговый объект | доучебное учреждение | подвал |
| складское помещение | кассовая зона | входная зона |
| офис | чистые помещения | ЖКХ |
| учебное учреждение | лестница | |





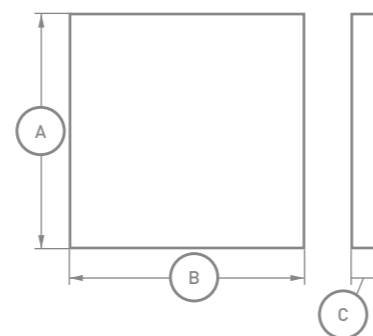
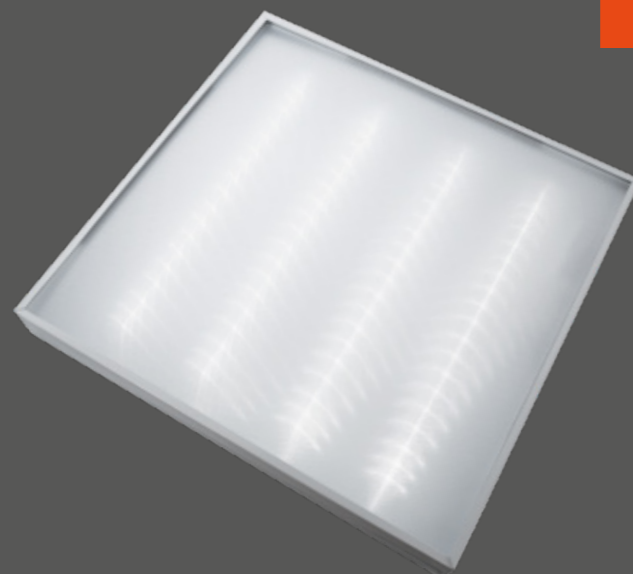

FG 595



О ПРОДУКТЕ:

Прямоугольный светильник с длиной от 587 до 1195 мм, шириной от 300 до 595 мм и высотой от 35 до 50 мм. в стальном корпусе. Используется для освещения торговых залов, офисных и складских помещений.

ОСОБЕННОСТИ:

-  Гарантия 5 лет
-  БАП Блок аварийного питания
-  Различные типы рассеивателя
-  Вынос клеммника
-  Степень защиты IP20 - для исполнений с выводом драйвера на внешнюю сторону корпуса (K-V)



Опция	Размер АxВxС, мм
IP20	
FG 595 GRL K-V	587x587x35
FG 595 ARM/ K/ K-V	595x595x35
IP40	
FG 595 ARM/ 1-10	595x595x35
FG 595 GRL/ 1-10	587x587x35
FG 595 LARGE50/ 1-10	595x595x50
FG 595 LARGE40	595x595x40
FG 595 GRL LARGE40	587x587x40
FG 595 REC	625/1226x625x47
FG 595 64W/ 74W	1195x595x40
FG 595 GRL 64W	1187x587x40
FG 595 EVEN 81W	1199x595x70
FG 595 EVEN 44W	595x595x70

КСС (КРИВАЯ СИЛЫ СВЕТА)

Д косинусная кривая сила света (КСС Д), 120°



СХЕМА ФОРМИРОВАНИЯ АРТИКУЛА

Опции крепления корпуса	БАП	Протокол управления	Мощность, Вт	Цвет	Равномерное распределение светового потока	Специальные опции	Цветовая температура, К	Тип рассеивателя
GRL	EM	1-10	20,5	RAL	EVEN	K	3000	-
REC			23,3			K-V	4000	OPAL
			26,5				5000	PRISM
			32					ICE
			36					
			44					
			52					
Не обязательная опция	Не обяз. опция	Не обязательная опция		Не обяз. опция	Не обязательная опция	Не обязательная опция		
FG 595 <u>XXX</u> <u>XX</u> <u>XXX</u> <u>XXW</u> <u>XXX</u> <u>XXXX</u> <u>XXX</u> <u>XXXXK</u> <u>XXX</u>								

СПОСОБЫ МОНТАЖА

- Встраиваемый в потолки типа Грильято (GRL), Армстронг (ARM);
- Накладной способ монтажа;
- Монтаж на тросовый подвес;
- Монтаж в потолок с помощью пружинных зажимов (REC).

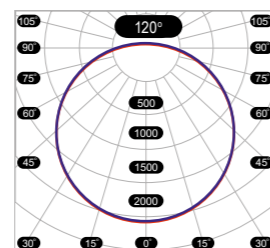
СТАНДАРТНАЯ КОМПЛЕКТАЦИЯ

- Светильник в сборе - 1 шт.;
- Паспорт - 1 шт.;
- Упаковка - 1 шт.;
- Паспорт - 1 шт.;
- Крепления к потолку Грильято - 4 шт.

(только для исполнений GRL, GRL40, GRL50).

АКСЕССУАРЫ

- Решетка защитная FF 595 GRID (только для исполнений размером 595x595x35);
- Скоба-переходник M4/M8 FF 90;
- Тросовый подвес M4 микролифт FF 101 L1,5 LIFT.

ПОПУЛЯРНЫЕ ИСПОЛНЕНИЯ

Артикул	Мощность, Вт	Световой поток, Лм	Размеры, мм	Вес, кг	Код заказа
FG 595 36W 5000K ICE K	36	4527	595X595X35	2,8	00000011001
FG 595 36W 5000K PRISM	36	4368	595X595X35	2,8	00000003765
FG 595 36W 4000K OPAL	36	3685	595X595X35	2,8	00000003756
FG 595 32W 4000K OPAL	32	3431	595X595X35	2,8	00000003829
FG 595 36W 4000K PRISM	36	4408	595X595X35	2,8	00000003753
FG 595 36W 4000K PRISM	36	4019	595X595X35	2,8	00000003826
FG 595 32W 5000K PRISM	32	4079	595X595X35	2,8	00000003838
FG 595 26,5W 4000K OPAL	26,5	3254	595X595X35	2,9	00000027107
FG 595 36W 5000K OPAL	36	3739	595X595X35	2,8	00000003768
FG 595 EM 36W 4000K OPAL	36	3685	595X595X35	2,9	00000010158
FG 595 EM 32W 4000K OPAL	32	3431	595X595X35	2,8	00000012036
FG 595 LARGE50 32W 4000K OPAL	32	3463	595X595X35	3,2	00000015359
FG 595 44W K-V 4000K OPAL	44	4443	595X595X35	3	00000026398
FG 595 36W 6500K PRISM	36	4139	595X595X35	2,8	00000011224
FG 595 36W 6500K OPAL	36	3879	595X595X35	2,8	00000011225

Артикул	Мощность, Вт	Световой поток, Лм	Размеры, мм	Вес, кг	Код заказа
FG 595 36W 6500K OPAL	36	3879	587X587X35	2,8	00000011225
FG 595 32W 5000K OPAL	32	3482	587X587X35	2,8	00000003841
FG 595 20,5W 3000K OPAL	20,5		595X595X40	2,9	00000298887
FG 595 GRL40 44W RAL9005 4000K PRISM	44	4019	595X595X40	2,9	00000012746
FG 595 44W 5000K PRISM	44	5963	595X595X40	3	00000010428
FG 595 EM 32W 4000K PRISM	32	4019	595X595X40	2,8	00000007008
FG 595 GRL 32W 5000K PRISM	32	4079	595X595X40	2,9	00000003840
FG 595 GRL 36W 4000K OPAL	36	3927	595X595X40	2,9	00000003758
FG 595 18W 4000K OPAL	18	1809	595X595X40	1,8	00000015042
FG 595 36W 3000K PRISM	36	4076	595X595X50	2,8	00000003749
FG 595 44W 4000K PRISM	44	5875	595X595X35	3	00000010550
FG 595 64W 4000K OPAL	64	7216	595X595X35	5,7	00000012185
FG 595 EM 36W 5000K PRISM	36	4368	595X595X35	2,9	00000004559
FG 595 EM 36W 5000K OPAL	36	3739	595X595X35	2,9	00000004549
FG 595 64W 5000K OPAL	64	7323	595X595X35	5,7	00000012187
FG 595 EM 18W 4000K PRISM	18	2170	595X595X35	1,9	00000019056
FG 595 GRL 32W 4000K OPAL	32	3566	595X595X35	2,9	00000003831
FG 595 GRL 32W 4000K PRISM	32	4065	595X595X35	2,8	00000003828
FG 595 44W 5000K OPAL	44	4510	595X595X35	3	00000010508
FG 595 44W 6500K PRISM	44	6033	595X595X35	3	00000011582
FG 595 18W 5000K OPAL	18	2206	595X595X35	1,8	00000015044
FG 595 23,3W 4000K PRISM	23,3	3267	595X595X35	2,9	00000012258
FG 595 36W 3000K OPAL	36	3573	595X595X35	2,8	00000003739
FG 595 20,5W 4000K OPAL	20,5	2527	595X595X35	2,9	00000026355
FG 595 44W 5000K ICE	44	6032	595X595X35	3	00000012559
FG 595 44W 4000K OPAL	44	4443	595X595X35	3	00000010331
FG 595 36W RAL9005 4000K OPAL	36	3685	595X595X35	2,8	00000028650
FG 595 GRL 32W K-V 4000K PRISM	32	4065	595X595X35	2,9	00000019072
FG 595 GRL40 36W 4000K OPAL	36	3927	595X595X35	3	00000013066
FG 595 LARGE50 36W 4000K OPAL	36	3834	595X595X35	3,2	00000028990
FG 595 LARGE50 EM 32W 4000K OPAL	32	3463	595X595X35	3,3	00000298829
FG 595 GRL 36W 5000K PRISM	36	4525	595X595X35	2,9	00000003767
FG 595 GRL 36W 4000K PRISM	36	4458	595X595X35	2,9	00000013565
FG 595 36W 4000K ICE	36	4460	595X595X35	2,8	00000010872
FG 595 GRL EM 36W 4000K OPAL	36	3927	595X595X35	3	00000012832
FG 595 EM 36W 4000K PRISM	36	4408	595X595X35	2,9	00000007639
FG 595 REC 36W 4000K OPAL NEW	36	3889	625X625X47	6,5	00000028905
FG 595 REC 36W 5000K PRISM NEW	36	3889	625X625X47	6,5	00000022466
FG 595 REC EM 36W 4000K OPAL NEW	36	3889	625X625X47	6,6	00000299218



Опции (исполнения):

- K-V – вывод драйвера на внешнюю сторону корпуса;
- K – вынос клеммника на корпус;
- 1-10 – драйвер с поддержкой управления по 1-10;
- EM – с блоком аварийного питания;
- LARGE40 – высота корпуса 40 мм для установки в потолок Армстронг;
- GRL40 – высота корпуса 40 мм для установки в потолок Грильято;
- LARGE50 – высота корпуса 50 мм для установки в потолок Армстронг;
- GRL50 – высота корпуса 50 мм для установки в потолок Грильято;
- EVEN – равномерное светораспределение;
- RAL – покраска в нестандартный цвет;
- REC – встраиваемый в подвесной потолок (ГВЛ), корпус светильника с монтажными зажимами для крепления.

FG 180

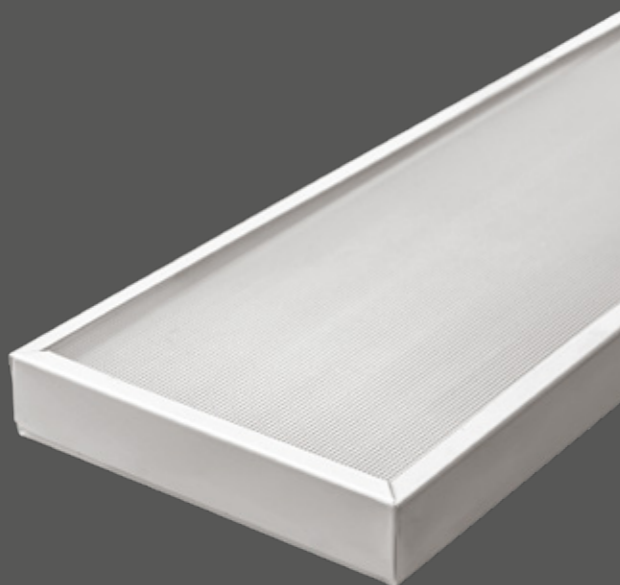

Опция	Размер АхВхС, мм
FG 180 1-10/ K-V/ SM	180x1200x35
FG 180 GRL	180x1187x40

СПОСОБЫ МОНТАЖА

- Встраиваемый способ монтажа типа Грильято (Версия GRL), Армстронг (Версия ARM);
- Накладной способ монтажа;
- Монтаж на тросовый подвес;
- Монтаж накладным способом через пуклевки в основании корпуса (версия P).

СТАНДАРТНАЯ КОМПЛЕКТАЦИЯ

- Светильник в сборе - 1 шт.;
- Паспорт - 1 шт.;
- Упаковка - 1 шт.;
- Крепления к потолку Грильято - 4 шт. (только для исполнений GRL).

АКСЕССУАРЫ

- Решетка защитная FF 180 GRID (только для исполнений размером 1200x180x35);
- Скоба-переходник M4/M8 FF 90;
- Тросовый подвес M4 микролифт FF 101 L1,5 LIFT

КСС (КРИВАЯ СИЛЫ СВЕТА)

Д косинусная кривая сила света (КСС Д), 120°



СХЕМА ФОРМИРОВАНИЯ АРТИКУЛА

БАП	Протокол управления	Мощность, Вт	Опции крепления	Цвет	Цветовая температура, К	Тип рассеивателя
EM	1-10	32	GRL	RAL	3000	OPAL
		36	SM		4000	PRISM
		44	P		5000	ICE
		50				

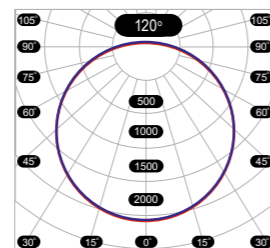

ПОПУЛЯРНЫЕ ИСПОЛНЕНИЯ

Артикул	Мощность, Вт	Световой поток, Лм	Вес, кг	Код заказа
FG 180 36W 5000K PRISM	36	4039	2,2	00000004051
FG 180 32W 5000K PRISM	32	3811	2,2	00000004076
FG 180 44W 5000K PRISM	44	5450	2,2	00000010899
FG 180 50W 5000K PRISM	50	6217	2,3	00000020917
1-10				
FG 180 1-10 36W 5000K PRISM	36	4039	2,2	00000024718
FG 180 1-10 32W 5000K PRISM	32	3811	2,2	00000015595
FG 180 1-10 44W 5000K PRISM	44	5450	2,2	00000015631
SM				
FG 180 36W SM 5000K PRISM	36	4039	2,2	00000015988
FG 180 44W SM 5000K PRISM	44	5450	2,2	00000016075



О ПРОДУКТЕ:

Универсальный прямоугольный светильник размером 1200x180 мм в стальном корпусе. Используется для освещения торговых залов, офисных и складских помещений. Отличное решение для освещения коридоров.

*Цвет по умолчанию RAL 9016 (белый)

ОСОБЕННОСТИ:

- Гарантия 5 лет
- БАП Блок аварийного питания
- Различные типы рассеивателя
- Вынос клеммника
- Вынос ИПС
- УХЛЗ.1 Климатическое исполнение



FG 181

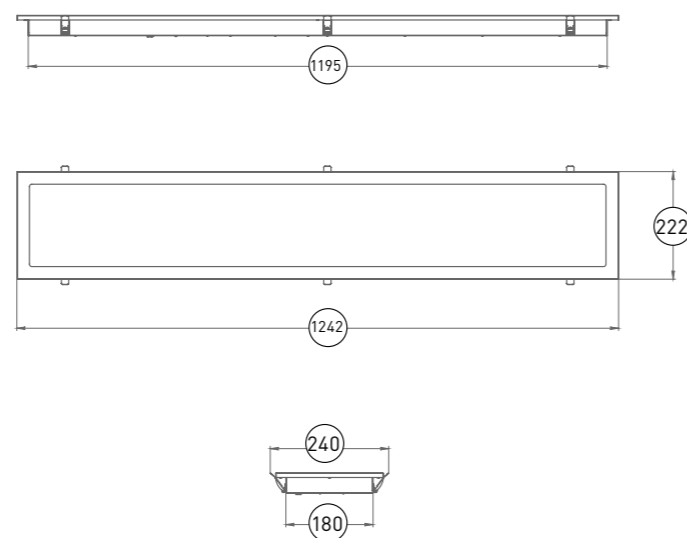
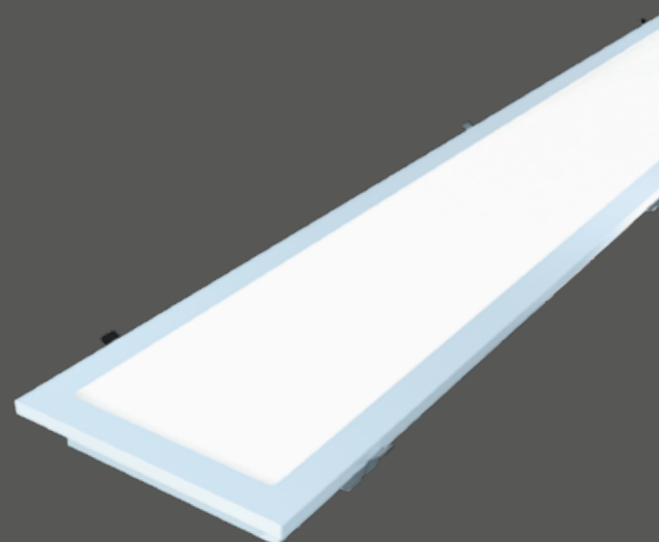

О ПРОДУКТЕ:

Встраиваемый светильник в стальном корпусе. Предназначен для освещения торговых залов офисных помещений с подвесными потолками.

Габаритные размеры светильника в двух вариантах:
1242x222x42 мм
625x222x42 мм

*Цвет по умолчанию RAL 9016 (белый)

ОСОБЕННОСТИ:

- Гарантия 5 лет
- Блок аварийного питания
- Различные типы рассеивателя
- Вынос клеммника
- Вынос ИПС
- УХЛЗ.1 Климатическое исполнение



СПОСОБЫ МОНТАЖА

Встраиваются в подвесные потолки с помощью специальных пружинных зажимов.

Для установки светильника необходимо поднять пружинные зажимы и аккуратно вставить корпус в отверстие потолка.

Для демонтажа светильника необходимо при помощи отвертки аккуратно приподнять пружинные зажимы и потянуть корпус на себя.

СТАНДАРТНАЯ КОМПЛЕКТАЦИЯ

- Светильник в сборе - 1 шт.;
- Паспорт - 1 шт.;
- Упаковка - 1 шт.

КСС (КРИВАЯ СИЛЫ СВЕТА)

Д косинусная кривая сила света (КСС Д), 120°



СХЕМА ФОРМИРОВАНИЯ АРТИКУЛА

БАП	Мощность, Вт	Цвет	Цветовая температура, К	Тип рассеивателя
EM	32	RAL	3000	OPAL
	36		4000	PRISM
	44		5000	ICE

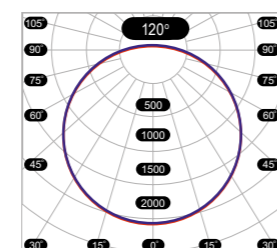
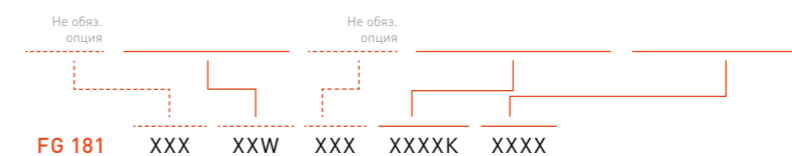

ПОПУЛЯРНЫЕ ИСПОЛНЕНИЯ

Артикул	Мощность, Вт	Световой поток, Лм	Вес, кг	Код заказа
FG 181 36W 5000K PRISM	36	4010	2,1	00000018385
FG 181 44W 5000K PRISM	44	5700	2,1	00000018429



FG 250

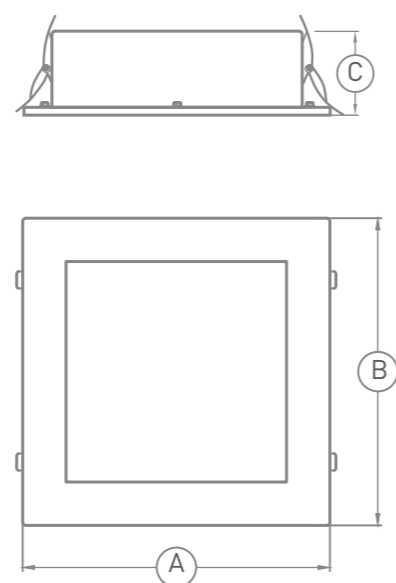
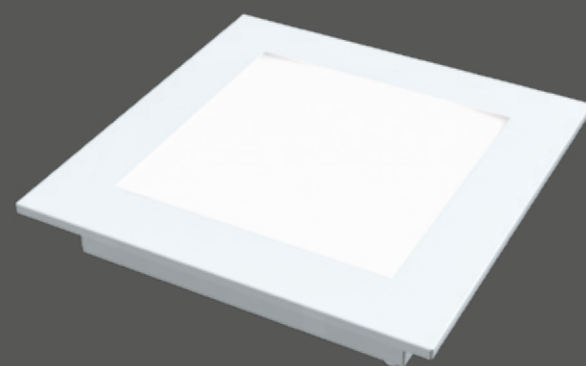

Опция	Размер АхВхС, мм
FG 250	270x270x76
FG 250 IP54	270x270x54
FG 250 PWM	270x270x72

СПОСОБЫ МОНТАЖА

Устанавливается в гипсокартонный потолок при помощи пружинных зажимов. Может быть установлен на стену, обшитую гипсокартоном.

СТАНДАРТНАЯ КОМПЛЕКТАЦИЯ

- Светильник в сборе - 1 шт.;
- Паспорт - 1 шт.;
- Упаковка - 1 шт.

КСС (КРИВАЯ СИЛЫ СВЕТА)

Д косинусная кривая сила света (КСС Д), 120°

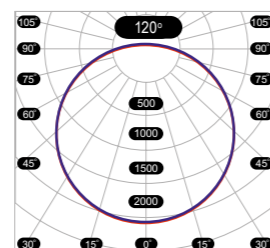

О ПРОДУКТЕ:

Компактный квадратный встраиваемый светильник размером 270x270 мм в стальном корпусе. Используется для входных и кассовых зон, общего освещения торгового зала и офисных помещений. К заказу доступно исполнение PWM – исполнение светильника с широтно-импульсным модулятором.

* Цвет по умолчанию RAL 9016 (белый)

* PWM - управление мощностью светильника

ОСОБЕННОСТИ:

- IP54 Степень защиты
- 5 Гарантия 5 лет
- БАП Блок аварийного питания
- Различные типы рассеивателя
- Вынос клеммника
- УХЛЗ.1 Климатическое исполнение



СХЕМА ФОРМИРОВАНИЯ АРТИКУЛА

БАП	Степень защиты	Протокол управления	Мощность, Вт	Цвет	Цветовая температура, К	Тип рассеивателя
EM	IP54	PWM	15	RAL	3000	OPAL
			18		4000	PRISM
			30		5000	ICE
			35			

Не обязательная опция

FG 250 XX IPXX XXX XXW XXX XXXXK XXXX

ПОПУЛЯРНЫЕ ИСПОЛНЕНИЯ

Артикул	Мощность, Вт	Световой поток, Лм	Вес, кг	Код заказа
FG 250 30W 5000K ICE	30	4257	1	00000014880
FG 250 30W 5000K OPAL	30	3147	1	00000012238
FG 250 30W 5000K PRISM	30	3912	1	00000012236
FG 250 15W 5000K ICE	15	1772	1	00000024631
FG 250 15W 5000K OPAL	15	1348	1	00000015427
FG 250 15W 5000K PRISM	15	1569	1	00000015430
PWM				
FG 250 PWM 15W 5000K OPAL	15	1614	1,2	00000025463
FG 250 PWM 18W 5000K OPAL	18	1939	1,2	00000025466
FG 250 PWM 35W 5000K PRISM	35	4056	1,2	00000020389
IP54				
FG 250 IP54 30W 5000K PRISM	30	4129	1	00000015022
FG 250 IP54 30W 5000K OPAL	30	3643	1	00000015019
FG 250 IP54 15W 5000K OPAL	15	1863	1	00000015433



FG 300

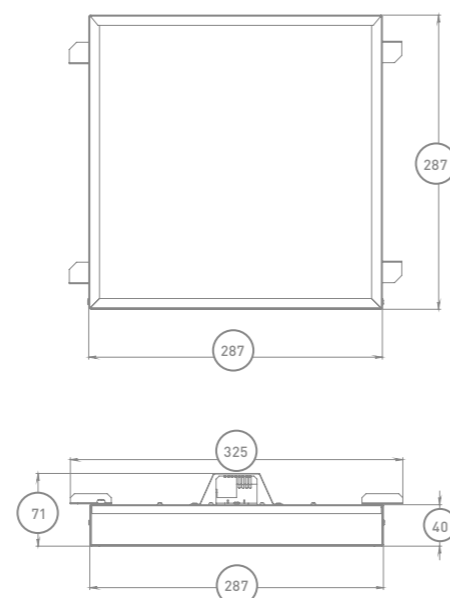
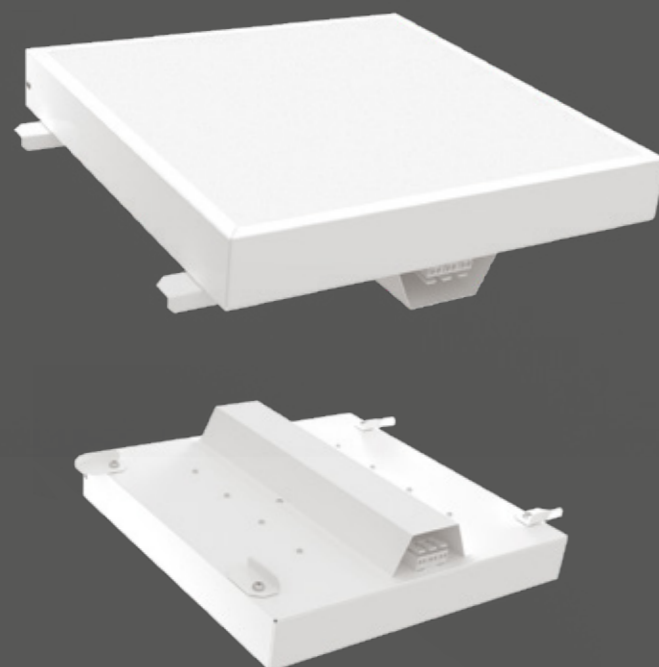

О ПРОДУКТЕ:

Компактный квадратный встраиваемый светильник размером 287x287 мм в стальном корпусе. Используется для входных и кассовых зон, общего освещения торгового зала и офисных помещений.

*Цвет по умолчанию RAL 9016 (белый)

ОСОБЕННОСТИ:

-  Гарантия 5 лет
-  Различные типы рассеивателя
-  ИПС
-  Вынос клеммника
-  БАП
Блок аварийного питания
-  УХЛЗ.1
Климатическое исполнение



СПОСОБЫ МОНТАЖА

Монтаж светильника в потолок Грильято осуществляется с помощью фиксирующих кронштейнов.

СТАНДАРТНАЯ КОМПЛЕКТАЦИЯ

- Светильник в сборе - 1 шт.;
- Паспорт - 1 шт.;
- Упаковка - 1 шт.

КСС (КРИВАЯ СИЛЫ СВЕТА)

Д косинусная кривая сила света (КСС Д), 120°



СХЕМА ФОРМИРОВАНИЯ АРТИКУЛА

Мощность, Вт	Цвет	Цветовая температура, К	Тип рассеивателя
15	RAL	3000	OPAL
30		4000	PRISM
		5000	ICE

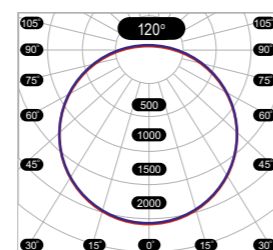

ПОПУЛЯРНЫЕ ИСПОЛНЕНИЯ

Артикул	Мощность, Вт	Световой поток, Лм	Вес, кг	Код заказа
FG 300 30W 5000K PRISM	30	3644	1	00000016205
FG 300 30W 5000K OPAL	30	2603	1	00000016208
FG 300 30W 5000K ICE	30	3964	1	00000016211
FG 300 15W 5000K PRISM	15	1937	1	00000016214
FG 300 15W 5000K OPAL	15	1664	1	00000016217
FG 300 15W 5000K ICE	15	2101	1	00000016220
FG 300 15W RAL9005 5000K OPAL	15	1664	1	00000018575



FG 88



О ПРОДУКТЕ:

Встраиваемый светильник с размерами 88x88x40 (мощность 8W) и 88x188x40 (мощность 14W). Предназначен для общего освещения торгового зала, общего освещения офисных помещений любого назначения, для освещения развлекательных центров. Установка идет в потолок Грильято, с помощью светильника можно выстраивать «рисунки».

*Цвет по умолчанию RAL 9016 (белый)

ОСОБЕННОСТИ:

- Гарантия 5 лет
 - Быстрый монтаж
 - Различные типы рассеивается
 - Два размера для выстраивания «рисунков»
 - Климатическое исполнение
- CRI >80
 IP40
 -20/+40
 105 000

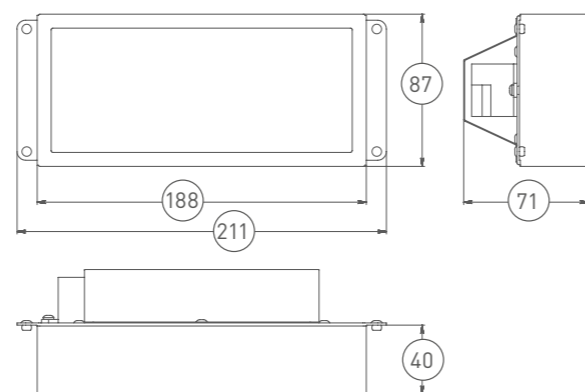
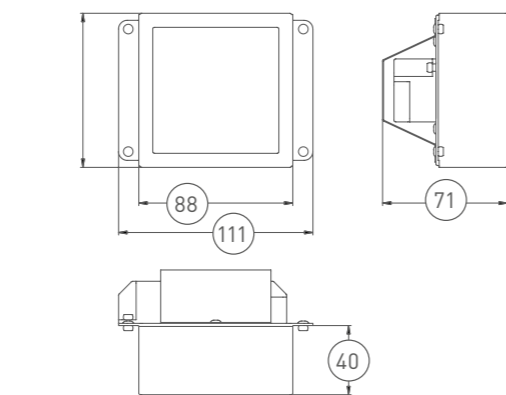

СТАНДАРТНАЯ КОМПЛЕКТАЦИЯ

- Светильник в сборе - 1 шт.;
- Паспорт - 1 шт.;
- Упаковка - 1 шт.

КСС (КРИВАЯ СИЛЫ СВЕТА)

Д косинусная кривая сила света (КСС Д), 120°



СХЕМА ФОРМИРОВАНИЯ АРТИКУЛА

Мощность, Вт	Цвет	Цветовая температура, К	Тип рассеивателя
8	RAL	3000	OPAL
14		4000	PRISM
		5000	
		6500	

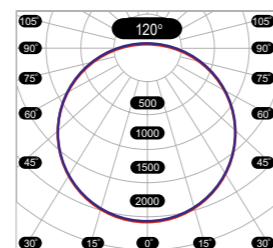

СПОСОБЫ МОНТАЖА

Устанавливается светильник только в потолок Грильято.
 1. Завести светильник под углом в ячейку потолка.
 2. Разместить светильник в ячейке потолка.

Для правильного подключения провода имеют цветовую идентификацию, где:
 голубой провод - ноль основной линии питания;
 коричневый провод - фаза основной линии питания;
 желто-зеленый провод - земля.

ПОПУЛЯРНЫЕ ИСПОЛНЕНИЯ

Артикул	Мощность, Вт	Световой поток, Лм	Вес, кг	Код заказа
FG 88 8W 5000K OPAL	8	565	0,26	00000020793
FG 88 14W 5000K OPAL	14	1170	0,47	00000020806



FM 595



Габаритные размеры облучателя (Армстронг)

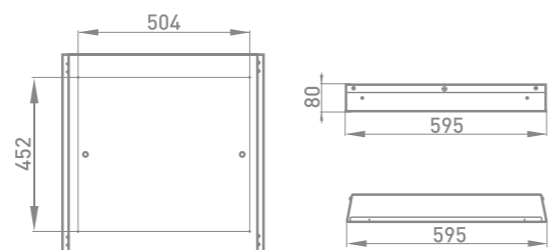

Габаритные размеры облучателя (Грильято)

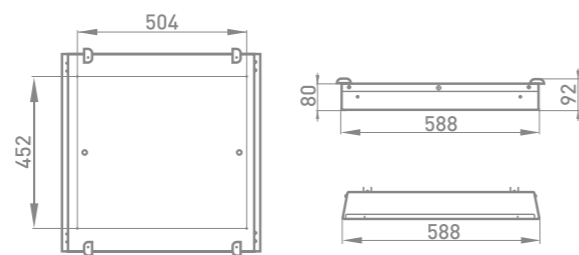

О ПРОДУКТЕ:

Светильник FM 595 имеет двухобъемную конструкцию корпуса. В нижнем объеме расположена осветительная часть со светодиодными модулями и счетчик наработанных часов. В верхнем объеме расположена бактерицидная часть. Она состоит из двух УФ ламп с длиной волны около 254 нм и бесшумных вентиляторов, которые обеспечивают достаточную обработку воздуха в помещении до 30м³ (при стандартной высоте потолка).

Размер светильника 595x595 мм.

Корпус выполнен из стали.

Установлен счетчик времени наработки УФ ламп.

*Цвет по умолчанию RAL 9016 (белый)

ОСОБЕННОСТИ:

- до 30 Объем помещения до 120 м³
- до 50 Производительность рециркулятивной системы до 50 м³ / час
- Может работать в присутствии людей
- Бесшумный вентилятор
- Возможна самостоятельная замена уф ламп



СХЕМА ФОРМИРОВАНИЯ АРТИКУЛА

Опции крепления	Мощность, Вт	Цвет	Цветовая температура, К	Тип рассеивателя
GRL	32 44	RAL	3000 4000 5000	OPAL PRISM ICE

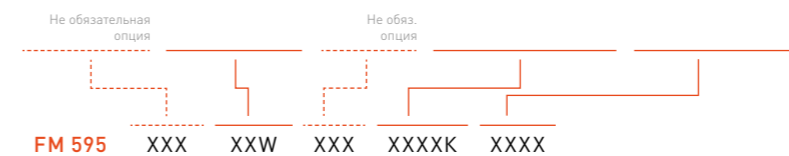

ПОПУЛЯРНЫЕ ИСПОЛНЕНИЯ

Артикул	Мощность, Вт	Световой поток, Лм	Вес, кг	Код заказа
FM 595 32W 4000K PRISM	32	4070	6	00000018656
FM 595 32W 4000K OPAL	32	3580	6	00000018657
FM 595 44W 4000K PRISM	44	5699	6	00000018662
FM 595 44W 4000K OPAL	44	4310	6	00000018663
GRL				
FM 595 GRL 32W 4000K OPAL	32	3328	6	00000019794
FM 595 GRL 32W 4000K PRISM	32	3899	6	00000019795
FM 595 GRL 44W 4000K OPAL	44	4310	6	00000019792
FM 595 GRL 44W 4000K PRISM	44	5699	6	00000019793

СТАНДАРТНАЯ КОМПЛЕКТАЦИЯ

- Светильник-рециркулятор в сборе - 1 шт.;
- Паспорт - 1 шт., упаковка - 1 шт.;
- Кронштейн для установки светильника в потолок;
- Грильято высотой 80 мм - 4 шт. (только для исполнений GRL);
- Кронштейн увеличенный для установки светильника в потолок Грильято высотой 40 мм - 4 шт. (только для исполнений GRL).

АКСЕССУАРЫ

- Тросовый подвес M4 микролифт FF 101 L1,5 LIFT

РЕКОМЕНДАЦИИ ПО МОНТАЖУ

Встраиваемый способом в потолок Армстронг, потолок Грильято с высотой 80мм при помощи кронштейнов, высотой 40 мм при помощи увеличенных кронштейнов.

Установка облучателя на тросовые подвесы.

КСС (КРИВАЯ СИЛЫ СВЕТА)

Д косинусная кривая сила света (КСС Д), 120°

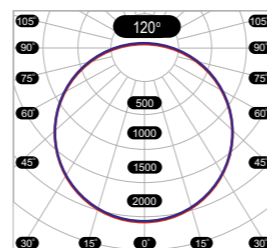

FS 595

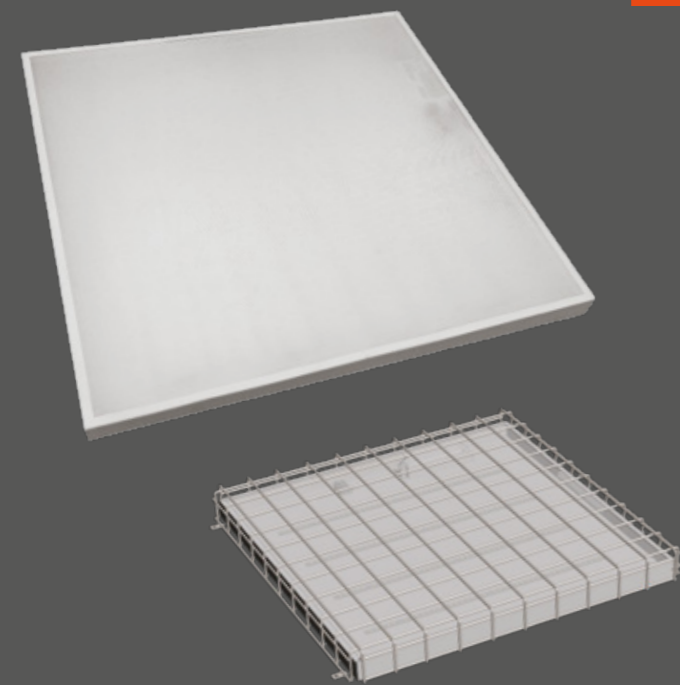

Стандарт

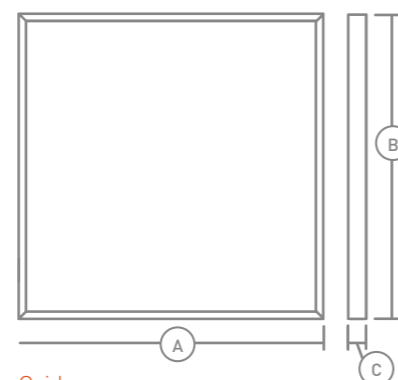

Размер
АхВхС, мм

- 595x595x35
- 595x595x50
- 595x1195x35

Grid

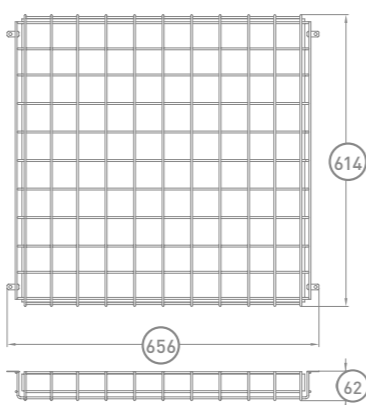

О ПРОДУКТЕ:

Квадратный школьный светильник выполненный из стали. Подходит под потолочные системы с размером ячейки 595x595 (высота корпуса светильника 35 и 50мм), ячейки 595x1195 (высота корпуса 35мм). Доступна к заказу модификация GRID (исполнение с антивандальной решеткой), модификация K-V (К – Вывод клеммной колодки наружу, V – Наружные расположение источника питания).

*Цвет по умолчанию RAL 9016 (белый)

ОСОБЕННОСТИ:

- Гарантия 5 лет
- Степень защиты IP54
- Блок аварийного питания
- Различные типы рассеивателя
- Модификация с защитной решеткой
- Климатическое исполнение УХЛ3.1
- CRI > 90
- 20/+40
- 105 000
- Земля
- RAL

СПОСОБЫ МОНТАЖА

Возможные способы - наложение, установка на потолок Армстронг/Грильятто. Рекомендуемая высота до 4 метров.

СТАНДАРТНАЯ КОМПЛЕКТАЦИЯ

Светильник в сборе - 1 шт., паспорт - 1 шт., упаковка - 1 шт.

АКСЕССУАРЫ

См. FG 595 (стр.14)

АККРЕДИТАЦИЯ

Светильник прошел испытания в аккредитованной лаборатории «Архилайт» и соответствует нормативным документам, указанным в письме Главного санитарного врача, № 01/11157-12-32 от 01.10.2012 [СанПин 2.4.2.2821-10 «Санитарно - эпидемиологические требования к условиям и организации учебно - производственного процесса в образовательных учреждениях начального и профессионального образования «СанПин 2.2.1/2.1.1.1278-03 «Гигиенические требования к естественному, искусственному и совмещенному освещению жилых и общественных зданий». Протокол соответствия аккредитованной лаборатории «Архилайт» № 1810377 1810-728-734 от 26.10.2018.

КСС (КРИВАЯ СИЛЫ СВЕТА)

Д косинусная кривая сила света (КСС Д), 120°



СХЕМА ФОРМИРОВАНИЯ АРТИКУЛА

БАП	Протокол управления	Мощность, Вт	Специальные опции	Опции крепления	Цвет	Цветовая температура, К*	Тип рассеивателя	OEM
EM	1-10	36 52 72	K-V	LARGE50	RAL	3000 4000	OPAL	OEM(SP)

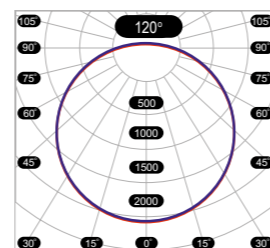

* 3000К - для дошкольных учреждений; 4000К - для школьных учреждений

ТРЕБОВАНИЯ К СВЕТИЛЬНИКАМ

для образовательных и дошкольных образовательных учреждений

Требования к светильникам для:	Коррелированная цветовая температура	Индекс цветопередачи	Тип рассеивателя
Образовательных учреждений	Не более 4000К	CRI>90	OPAL
Дошкольных образовательных учреждений	Не более 3000К	CRI>90	OPAL
Нормативный документ	СНиП 23-05-95 (СП 52.13330.2016 изм.№2) п.7.1.3	ПП РФ от 24.12.2020 №2255	СанПин 1.2.3685-21

ПОПУЛЯРНЫЕ ИСПОЛНЕНИЯ

Артикул	Мощность, Вт	Световой поток, Лм	Вес, кг	Код заказа
FS 595 36W 4000K OPAL	36	3346	3,2	00000011296
FS 595 EM 36W 4000K OPAL	36	3474	3,2	00000012223
FS 595 52W 4000K OPAL	52	5790,6	3,2	00000014305
FS 595 36W 3000K OPAL	36	3411	3,2	00000028939
FS 595 52W 3000K OPAL	52	5686,9	3,2	00000028935



FS 500

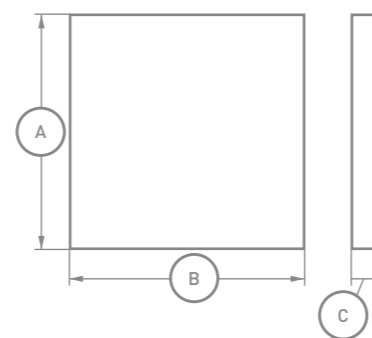

Опция	Размер АхВхС, мм
IP54	595x595x58
IP54 Грильято	587x587x50
IP54 Clip in	600x600x43
IP65	595x595x54
IP65 с кронштейном	595x595x70

СПОСОБЫ МОНТАЖА

- Встраиваемый в потолок Армстронг;
- Накладной на несущую поверхность;
- Подвесной (на тросы).

СТАНДАРТНАЯ КОМПЛЕКТАЦИЯ

- Светильник в сборе - 1 шт.;
- Паспорт - 1 шт.;
- Упаковка - 1 шт.

АКСЕССУАРЫ

- Скоба-переходник M4/M8 FF 90;
- Тросовый подвес M4 микролифт FF 101 L1,5 LIFT.

КСС (КРИВАЯ СИЛЫ СВЕТА)

Д косинусная кривая сила света (КСС Д), 120°



СХЕМА ФОРМИРОВАНИЯ АРТИКУЛА

Опции крепления	БАП	Протокол управления	Мощность, Вт	Цвет	Специальные опции	OEM	Цветовая температура, К*	Тип рассеивателя
GRL CLIP	EM	1-10	36	RAL	K K-V	OEM(SP)	3000 4000	OPAL

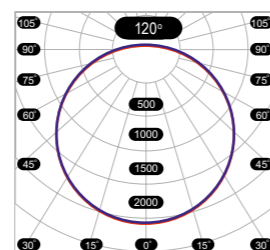
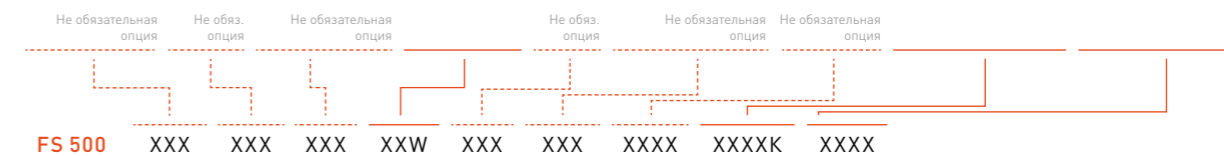

* 3000К - для дошкольных учреждений; 4000К - для школьных учреждений

ПОПУЛЯРНЫЕ ИСПОЛНЕНИЯ

Артикул	Мощность, Вт	Световой поток, Лм	Вес, кг	Код заказа
FS 500 36W 4000K OPAL	36	3605	4,5	00000019075



О ПРОДУКТЕ:

Квадратный школьный светильник с повышенной степенью защиты от пыли и влаги. Подходит под разные потолочные системы и имеет размер 595x595x58-54 мм. К заказу доступны модификации IP54, IP54 Грильято, IP54 Clip in, IP65, IP65 с кронштейном.

*Цвет по умолчанию RAL 9016 (белый)

ОСОБЕННОСТИ:

- Гарантия 5 лет
- Степень защиты
- Блок аварийного питания
- Различные типы рассеивателя
- Климатическое исполнение



FS 180

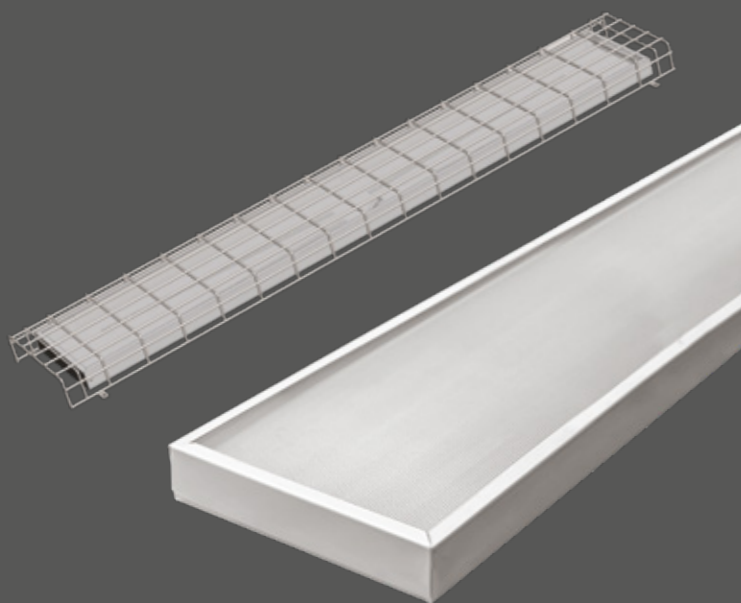

Стандарт

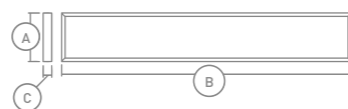

Grid

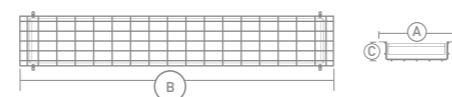

Опция	Размер АхВхС, мм
IP40	180x1200x35
IP40 Grid	1279x240x62

СПОСОБЫ МОНТАЖА

- Встраиваемый способ в потолок Армстронг;
- Накладной на несущую поверхность;
- Подвесной способ монтажа на тросовый подвес.

КСС (КРИВАЯ СИЛЫ СВЕТА)

Д косинусная кривая сила света (КСС Д), 120°

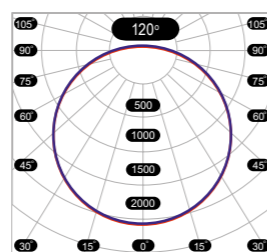

О ПРОДУКТЕ:

Прямоугольный светильник для освещения классов, коридоров, спортзалов. Размер светильника 1200x180x35 мм. Корпус выполнен из стали. К заказу доступны модификации IP40, IP40 Grid (с антивандальной решеткой).

*Цвет по умолчанию RAL 9016 (белый)

ОСОБЕННОСТИ:

- Гарантия 5 лет
- Степень защиты IP40
- Блок аварийного питания
- Различные типы рассеивателя
- Модификация с защитной решеткой
- Климатическое исполнение



СХЕМА ФОРМИРОВАНИЯ АРТИКУЛА

БАП	Мощность, Вт	Специальные опции	Цветовая температура, К*	Тип рассеивателя
EM	20 36	GRID	3000 4000	OPAL



* 3000К - для дошкольных учреждений; 4000К - для школьных учреждений

СТАНДАРТНАЯ КОМПЛЕКТАЦИЯ

- Светильник в сборе - 1 шт.;
- Паспорт - 1 шт.;
- Упаковка - 1 шт.

АКСЕССУАРЫ

- Скоба-переходник M4/M8 FF 90;
- Тросовый подвес M4 микролифт FF 101 L1,5 LIFT.

ПОПУЛЯРНЫЕ ИСПОЛНЕНИЯ

Артикул	Мощность, Вт	Световой поток, Лм	Вес, кг	Код заказа
FS 180 36W 4000K OPAL	36	3195	2,5	00000012221
FS 180 EM 36W 4000K OPAL	36	3195	2,5	00000012222
FS 180 36W GRID 5000K PRISM	36	4083	2,5	00000027209
FS 180 36W GRID 4000K OPAL	36	3195	2,5	00000016318



FS 10



О ПРОДУКТЕ:

Длинный узкий светильник для освещения школьных досок в классах размером 1200x100x38 мм в стальном корпусе.

*Цвет по умолчанию RAL 9016 (белый)

ОСОБЕННОСТИ:

- Гарантия 5 лет
- Степень защиты IP43
- Блок аварийного питания
- Различные типы рассеивателя
- Климатическое исполнение УХЛ3.1

- CRI >90
- 20/+40
- 105 000
- ⚡
- RAL по

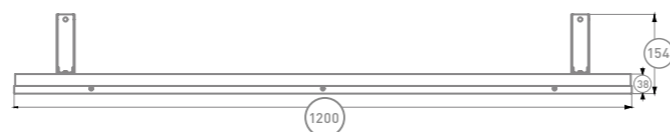
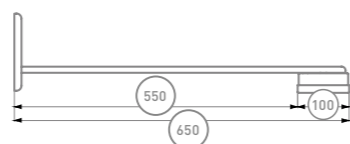
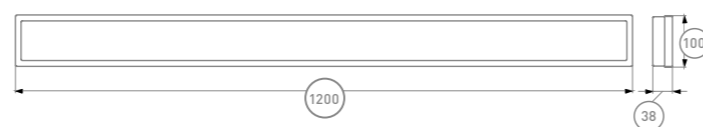

СПОСОБЫ МОНТАЖА

Монтаж осуществляется на комплект крепежа для школьных досок (Кронштейн в комплекте – 2 шт.), также светильник можно установить подвесным способом на тросовый подвес.

СТАНДАРТНАЯ КОМПЛЕКТАЦИЯ

- Светильник в сборе - 1 шт.;
- Паспорт - 1 шт.;
- Упаковка - 1 шт.

АКСЕССУАРЫ

- Скоба-переходник M4/M8 FF 90;
- Тросовый подвес M4 микролифт FF 101 L1,5 LIFT.

КСС (КРИВАЯ СИЛЫ СВЕТА)

Г глубокая кривая сила света (КСС Д), 60°



СХЕМА ФОРМИРОВАНИЯ АРТИКУЛА

БАП	Мощность, Вт	Цвет	Цветовая температура, К*	Тип рассеивателя
EM	20	RAL	3000 4000	OPAL

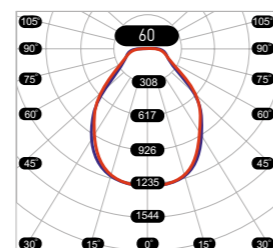

* 3000К - для дошкольных учреждений; 4000К - для школьных учреждений

ПОПУЛЯРНЫЕ ИСПОЛНЕНИЯ

Артикул	Мощность, Вт	Световой поток, Лм	Вес, кг	Код заказа
FS 10 20W 4000K OPAL	20	2279	2,3	00000011837



Линейные | Line

Линейный светильник идеально подходит для решения сразу нескольких задач в освещении помещения.

Эта модель широко используется в сегментах:

- Офисы
- Жилые помещения
- Учебные учреждения
- Торговые залы
- Вокзалы
- Заведения общественного питания

Данная серия – отличное решение для разных видов освещения. Вариативность способов крепления делает его универсальным, что сказывается на закономерном выборе данного типа светильников нашими клиентами. Например, выбирая подвесной способ крепления, вы можете самостоятельно регулировать высоту светильника.

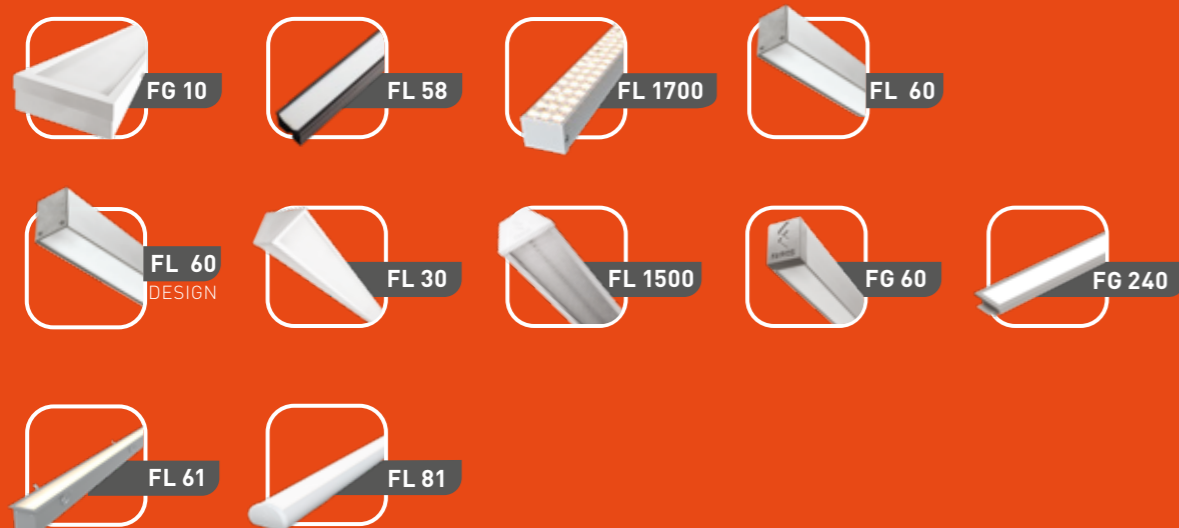

Трековые | Tracking

Выбирая трековые светильники FAROS LED, вы получите качественное освещение торговых залов и полочного пространства. Преподнести товар в лучшем свете – наша первоочередная задача. Данный тип светильников в разы снижает энергопотребление, что является весомым аргументом при выборе трекового светильника!



Даунлайты | Downlight

Светильники из данной категории встраиваются в различные потолочные системы и остаются практически незаметными за счет конструкции. Они могут быть как акцентным, так и вспомогательным светом за счет широкого угла свечения и поворотного механизма. Они обеспечивают качественное и яркое освещение. Даунлайты имеют два вида КСС: узконаправленный (для освещения конкретных объектов) и широкий (для освещения торговых залов, офисных и складских помещений).



ЖКХ | Other

Преимущество этих моделей заключается в их компактности, качественном материале корпуса и простом способе крепления. Опционально оснащаются БАП (ЕМ), датчиками освещенности, движения и звуков.



Аварийные | Emergency

Аварийные светильники бренда FAROS LED отличаются широким выбором пиктограмм и прочным корпусом, который обеспечивает защиту от пыли и влаги. Изделия оснащены БАП (ЕМ), а также имеют длительный срок службы, что делает их надежным и экономичным выбором.



FG 10

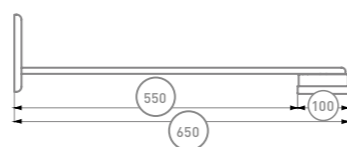
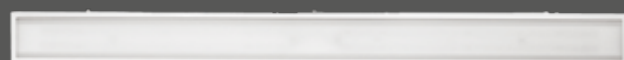

О ПРОДУКТЕ:

Прямоугольный светильник размером 1200x100 мм в стальном корпусе. Используется для освещения торговых залов, офисных и складских помещений.

*Цвет по умолчанию RAL 9016 (белый)

ОСОБЕННОСТИ:

- IP43 Степень защиты
- 5 Гарантия 5 лет
- БАП Блок аварийного питания
- 1 2 3 Различные типы рассеивателя
- УХЛ3.1 Климатическое исполнение



СПОСОБЫ МОНТАЖА

- Монтаж на тросовый подвес;
- Накладной на несущую поверхность;
- Монтаж на несущую поверхность с помощью кронштейна.

СТАНДАРТНАЯ КОМПЛЕКТАЦИЯ

- Светильник в сборе - 1 шт.;
- Паспорт - 1 шт.;
- Упаковка - 1 шт.

АКСЕССУАРЫ

- Скоба-переходник M4/M8 FF 90;
- Тросовый подвес M4 микролифт FF 101 L1,5 LIFT.
- Кронштейн FF 10 BRACKET PACK - 2 шт.

КСС (КРИВАЯ СИЛЫ СВЕТА)

Д косинусная кривая сила света (КСС Д), 60°



СХЕМА ФОРМИРОВАНИЯ АРТИКУЛА

БАП	Мощность, Вт	Цвет	Цветовая температура, К	Тип рассеивателя	Специальные опции
EM	20	RAL	3000	OPAL	K
	20,5		4000	PRISM	
	32		5000	ICE	
	38				

Не обязательная опция Не обязательная опция Не обязательная опция

FG 10 XX XXW XXX XXXXK XXXX XXXX

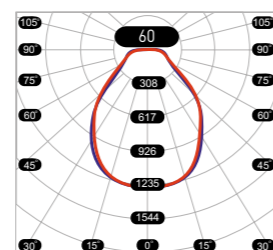
ПОПУЛЯРНЫЕ ИСПОЛНЕНИЯ

Артикул	Мощность, Вт	Световой поток, Лм	Вес, кг	Код заказа
FG 10 20,5W 5000K OPAL	20,5	2267	2,3	00000028560
FG 10 32W 5000K OPAL	32	3336	2,3	00000011945
FG 10 38W 5000K OPAL	38	4165	2,3	00000016227

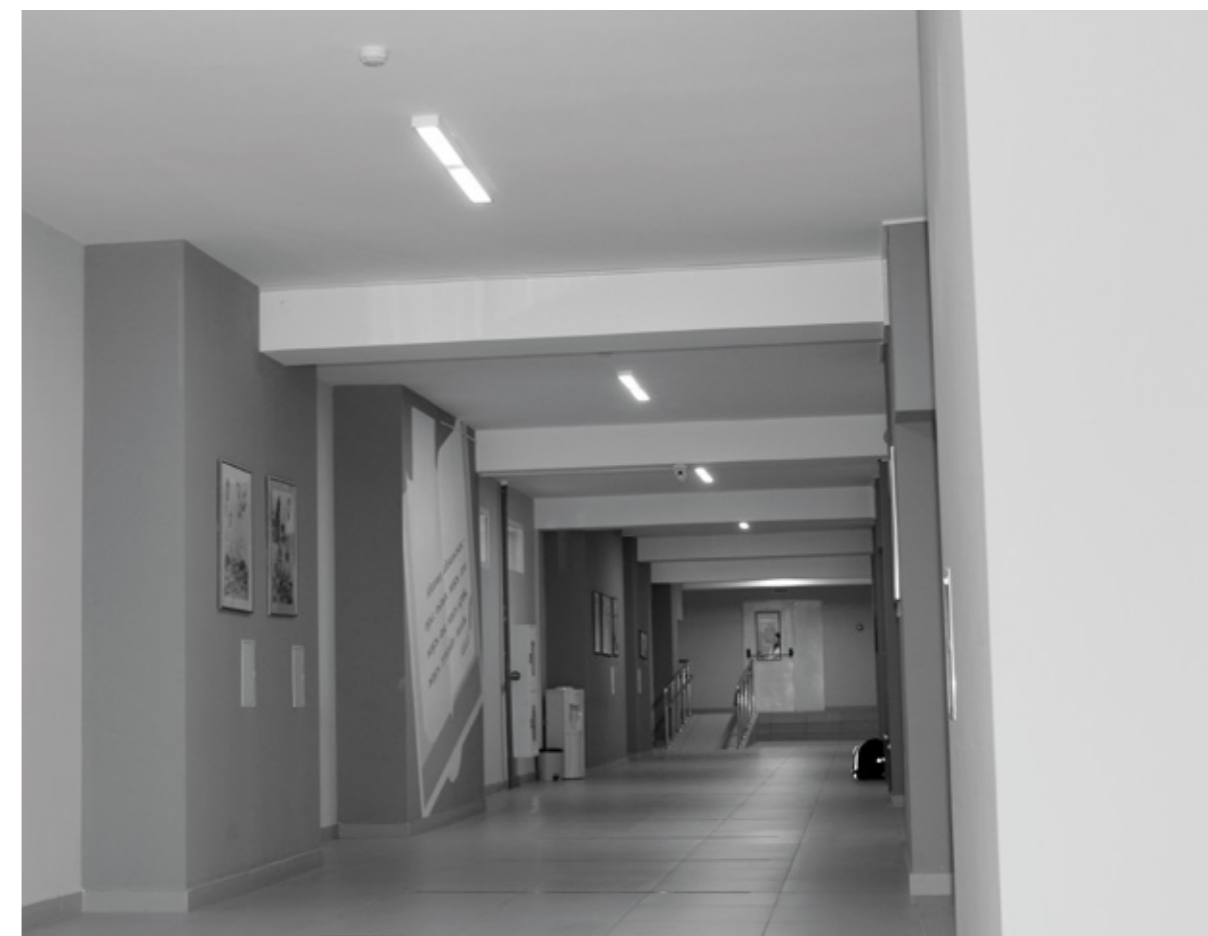

FL 58

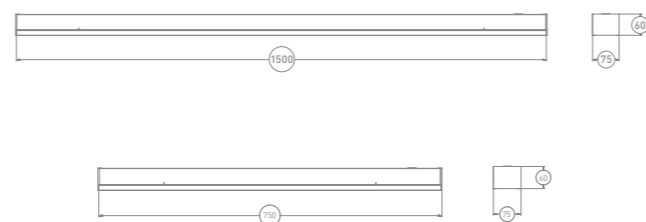
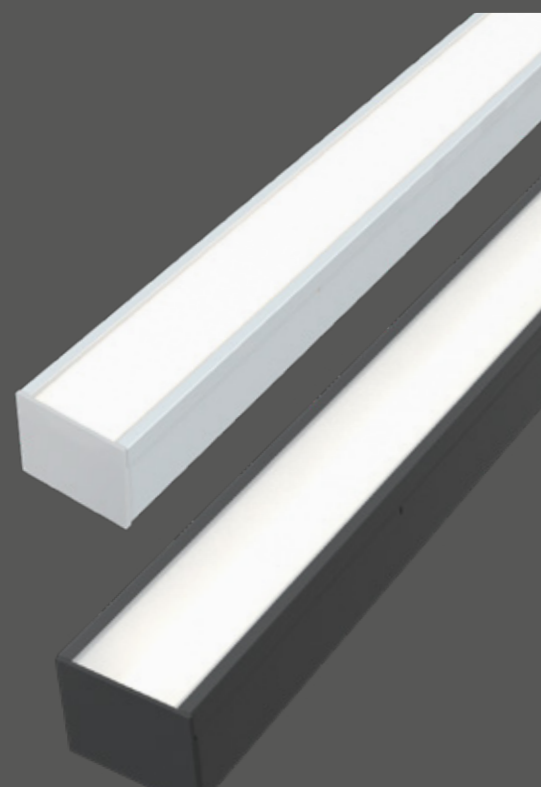

СПОСОБЫ МОНТАЖА

- Подвесной (на тросы или шпильки);
- Накладной на несущую поверхность (для исполнения SM);
- Монтаж в единую линию с транзитной проводкой.

СТАНДАРТНАЯ КОМПЛЕКТАЦИЯ

- Светильник в сборе - 1 шт.;
- Паспорт - 1 шт.;
- Упаковка - 1 шт.;
- Крышка торцевая FF 58 CAP - 1 шт.;
- Линейное соединение FF58 LINE CONNECT - 1 шт.;
- Тросовый подвес M4 микролифт FF 101 L1,5 LIFT - 1 шт. (для исполнений мощностью менее 50W, не предусмотрен для исполнения SM)

АКСЕССУАРЫ

- Крышка торцевая FF 58 CAP
- Скоба-переходник M4/M8 FF 90
- Тросовый подвес M4 микролифт FF 101 L1,5 LIFT

КСС (КРИВАЯ СИЛЫ СВЕТА)



О ПРОДУКТЕ:

Узкий светильник для быстрого монтажа. Размеры светильника 1500x75x60мм и 750x75x60мм. Корпус выполнен из стали. Используется для освещения торговых залов, офисных и складских помещений. Возможна установка в единую световую линию (в зависимости от мощности) до 23 шт.

*Цвет по умолчанию RAL 9016 (белый)

ОСОБЕННОСТИ:

- Гарантия 5 лет
- Блок аварийного питания
- Различные типы рассеивателя
- Быстрый монтаж
- Возможность соединения в непрерывную световую линию
- Климатическое исполнение УХЛЗ.1



СХЕМА ФОРМИРОВАНИЯ АРТИКУЛА

БАП	Протокол управления	Мощность, Вт	Цвет	Цветовая температура, К	Тип рассеивателя	OEM
EM	1-10	12	RAL	3000	OPAL	OEM(LS) OEM(SP)
		18		4000	PRISM	
		23		5000	ICE	
		24		6500	CRYSTAL	
		32				
		36				
		40				
		44				
		52				
		55				
		62				
		75				

Не обяз. опция Не обязательная опция Не обяз. опция Не обязательная опция

FL 58 XXW XXX XXW XXX XXXXK XXXX XXX

ПОПУЛЯРНЫЕ ИСПОЛНЕНИЯ

Артикул	Мощность, Вт	Световой поток, Лм	Габаритные размеры, мм	Вес, кг	Код заказа
FL 58 62W 4000K ICE	62	8327	1500X75X60	3,1	00000298253
FL 58 62W 4000K OPAL	62	7096	1500X75X60	3,1	00000019059
FL 58 52W RAL9005 4000K OPAL	52	6081	1500X75X60	3,1	00000016281
FL 58 75W 4000K OPAL	75	8634	1500X75X60	3,3	00000017125
FL 58 36W 4000K OPAL	36	4350	750X75X60	2,9	00000016511
FL 58 40W 4000K OPAL	40	4833	1500X75X60	2,9	00000015470
FL 58 EM 36W RAL9005 4000K OPAL	36	4350	750X75X60	3,1	00000298228
FL 58 75W 4000K ICE	75	10188	1500X75X60	3,1	00000298254
FL 58 52W 4000K ICE	52	6081	1500X75X60	3,1	00000299060





FL 1700

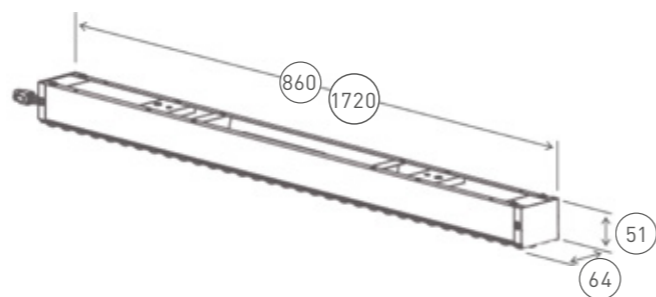

СПОСОБЫ МОНТАЖА

Подвесной способ на тросовый подвес.
 Монтаж в единую линию с транзитной проводкой при помощи линейного соединителя.
 При помощи поворотных кронштейнов FF 50 BRACKET.

СТАНДАРТНАЯ КОМПЛЕКТАЦИЯ

- Светильник в сборе - 1 шт.;
 - Паспорт - 1 шт.;
 - Упаковка - 1 шт.;
 - Крышка торцевая FF 58 CAP - 1 шт.;
 - Линейное соединение FF58 LINE CONNECT - 1 шт.;
 - Тросовый подвес M4 микролифт FF 101 L1,5 LIFT - 1 шт.
- (для исполнений мощностью менее 50W, не предусмотрен для исполнения SM)

АКСЕССУАРЫ

- Крышка торцевая FF 58 CAP
- Скоба-переходник M4/M8 FF 90
- Тросовый подвес M4 микролифт FF 101 L1,5 LIFT

КСС (КРИВАЯ СИЛЫ СВЕТА)



СХЕМА ФОРМИРОВАНИЯ АРТИКУЛА

БАП	Мощность, Вт	Цвет	Тип КСС	Цветовая температура, К
ЕМ	21	RAL	PI20X90	3000
	26		PI90X90	4000
	31		PI2X25-90	5000
	36			6500
	40			
	53			
Не обяз. опция	63	Не обязательная опция		

FL 1700 XX XXW XXX P1XXX XXXXK

ПОПУЛЯРНЫЕ ИСПОЛНЕНИЯ

Артикул	Мощность, Вт	Световой поток, Лм	Габаритные размеры, мм	Вес, кг	Код заказа
FL 1700 21W 5000K PI20X90	21	3396	860X64X51	1,4	00000298539
FL 1700 21W 5000K PI90X90	21	3302	860X64X51	1,4	00000298540
FL 1700 21W 5000K PI2X25-90	21	3477	860X64X51	1,4	00000298541
FL 1700 26W 5000K PI20X90	26	4104	860X64X51	1,4	00000298545
FL 1700 26W 5000K PI90X90	26	3947	860X64X51	1,4	00000298546
FL 1700 26W 5000K PI2X25-90	26	4146	860X64X51	1,4	00000298547
FL 1700 31W 5000K PI90X90	31	4636	860X64X51	1,4	00000298554
FL 1700 31W 5000K PI2X25-90	31	4840	860X64X51	1,4	00000298555
FL 1700 31W 5000K PI20X90	31	4808	860X64X51	1,4	00000298556
FL 1700 36W 5000K PI90X90	36	5767	1720X64X51	2,8	00000298557
FL 1700 36W 5000K PI2X25-90	36	5755	1720X64X51	2,8	00000298558
FL 1700 36W 5000K PI20X90	36	5929	1720X64X51	2,8	00000298559
FL 1700 40W 5000K PI90X90	40	6321	1720X64X51	2,8	00000298566
FL 1700 40W 5000K PI20X90	40	6178	1720X64X51	2,8	00000298567
FL 1700 40W 5000K PI2X25-90	40	6700	1720X64X51	2,8	00000298568
FL 1700 53W 5000K PI90X90	53	8087	1720X64X51	2,8	00000298569
FL 1700 53W 5000K PI20X90	53	8438	1720X64X51	2,8	00000298570
FL 1700 53W 5000K PI2X25-90	53	8523	1720X64X51	2,8	00000298571
FL 1700 63W 5000K PI2X25-90	63	10086	1720X64X51	2,8	00000298576
FL 1700 63W 5000K PI20X90	63	9883	1720X64X51	2,8	00000298577
FL 1700 63W 5000K PI90X90	63	9435	1720X64X51	2,8	00000298580

О ПРОДУКТЕ:

Светильник линейный линзованный в стальном корпусе, предназначен для общего освещения административно-общественных и производственных помещений.

Материал линз - ПММА акрил.

Используется для освещения торговых залов, офисных и складских помещений. Возможна установка в единую световую линию (в зависимости от мощности) до 23 шт.

*Цвет по умолчанию RAL 9016 (белый)
 Возможен окрас корпуса в RAL 9005 (черный)

ОСОБЕННОСТИ:

- 5** Гарантия 5 лет
- БАП** Блок аварийного питания
- 20/+40** Температурный режим -20° +40° с БАП 0° +40°
- Быстрый монтаж**
- Возможность соединения в непрерывную световую линию**
- УХЛ3.1** Климатическое исполнение

- CRI >80**
- IP20**
- корпус St**
- 105 000**
- РАЛ**



FL 60



О ПРОДУКТЕ:

Линейный светильник размером 1500x60x70 мм в алюминиевом корпусе. Может собираться в единую световую линию. Используется для освещения торговых залов, офисных и складских помещений.

*Цвет по умолчанию RAL 9016 (белый)

ОСОБЕННОСТИ:

- Гарантия 5 лет
 - Степень защиты IP20
 - Блок аварийного питания
 - Различные типы рассеивателя
 - Быстрый монтаж
 - Возможность соединения в непрерывную световую линию
 - Климатическое исполнение UHL3.1
- CRI >80
 -20 +40
 105 000
 DALI по RAL

СПОСОБЫ МОНТАЖА

- Подвесной (на тросы или шпильки);
- Монтаж в единую линию с транзитной проводкой.

СТАНДАРТНАЯ КОМПЛЕКТАЦИЯ

- Светильник в сборе - 1 шт.;
- Паспорт - 1 шт.;
- Упаковка - 1 шт.;
- Крышка торцевая - 2 шт.;
- Планки соединительные с крепежными элементами - 2 шт.;
- Тросовый подвес M4 микролифт FF 101 L1,5 LIFT - 1 шт.

АКСЕССУАРЫ

- Скоба-переходник M4/M8 FF 90
- Тросовый подвес M4 микролифт FF 101 L1,5 LIFT

КСС (КРИВАЯ СИЛЫ СВЕТА)

Д косинусная кривая сила света (КСС Д), 120°



СХЕМА ФОРМИРОВАНИЯ АРТИКУЛА

БАП	Протокол управления	Мощность, Вт	Цвет	Цветовая температура, К	Тип рассеивателя
EM	1-10	34	RAL	3000	OPAL
		45		4000	PRISM
		65		5000	ICE
		72			CRYSTAL

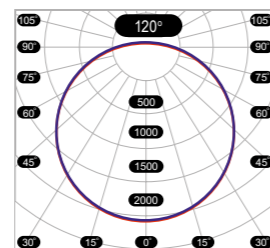

ПОПУЛЯРНЫЕ ИСПОЛНЕНИЯ

Артикул	Мощность, Вт	Световой поток, Лм	Вес, кг	Код заказа
FL 60 34W 4000K OPAL	34	4048	3,4	00000012302
FL 60 65W 5000K OPAL	65	7037	3,4	00000012292
FL 60 45W RAL9005 4000K ICE	45	6160	3,3	00000028838
FL 60 45W 4000K ICE	45	6160	3,3	00000028844
FL 60 45W RAL9005 5000K OPAL	45	5185	3,3	00000015213
FL 60 EM 34W 4000K OPAL	34	4048	3,4	00000019531
FL 60 65W 4000K OPAL	65	6947	3,4	00000012300
FL 60 34W RAL9005 5000K OPAL	34	4057	3,4	00000017444
FL 60 65W 4000K ICE	65	8072	3,4	00000028890
FL 60 45W RAL9005 4000K OPAL	45	5405	3,3	00000020061
1-10				
FL 60 1-10 34W 5000K CRYSTAL	34	5012	3,3	00000016444
FL 60 1-10 34W 5000K ICE	34	4764	3,3	00000024647
FL 60 1-10 34W 5000K PRISM	34	4157	3,3	00000016446
FL 60 1-10 34W 5000K OPAL	34	4128	3,3	00000016445



FL 60



DESIGN

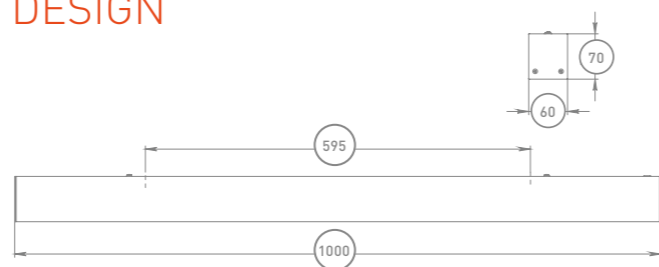

СПОСОБЫ МОНТАЖА

Установка:

- на тросовые подвесы через гайку-заклепку на кожеухе;
- на шпильку через гайку-заклепку на кожеухе.

Светильник может монтироваться отдельно либо встраиваться в замкнутый световой контур посредством L/ Y/ T/ X - образных соединений.

При создании единой световой линии сетевой кабель подключается на группу светильников FL 60 в зависимости от мощности (по таблице ГОСТ), так как у FL 60 DESIGN введена транзитная проводка, то данный светильник, завершая линию, также подключается к общей группе светильников FL 60.

Максимально допустимая нагрузка на транзитную проводку: 400 Вт (суммарная мощность светильников и их фигурных элементов включенных в цепочку с одним вводом питания).

СТАНДАРТНАЯ КОМПЛЕКТАЦИЯ

- Светильник в сборе - 1 шт.;
- Паспорт - 1 шт.;
- Упаковка - 1 шт.;
- Крышка торцевая - 2 шт.;
- Планки соединительные с крепежными элементами - 2 шт.;
- Тросовый подвес M4 микролифт FF 101 L1,5 LIFT - 1 шт.

АКСЕССУАРЫ

- Скоба-переходник M4/M8 FF 90
- Тросовый подвес M4 микролифт FF 101 L1,5 LIFT

КСС (КРИВАЯ СИЛЫ СВЕТА)

Д косинусная кривая сила света (КСС Д), 120°

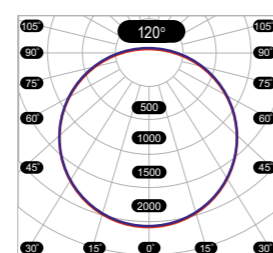

О ПРОДУКТЕ:

Прямоугольный светильник размером 1000x60x70 мм, который работает по принципу конструктора: с его помощью можно воплотить самые оригинальные дизайнерские решения.

*Цвет по умолчанию RAL 9006 (серый)

ОСОБЕННОСТИ:

- 5 Гарантия 5 лет
- IP20 Степень защиты
- Различные виды готовых решений
- Различные виды соединений
- ухл3.1 Климатическое исполнение

- CRI >80
- 20/+40
- 105 000
- корпус AL
- по RAL

ВИДЫ СОЕДИНЕНИЙ



FL 60 DESIGN FORM-L 60

L-образное 60°

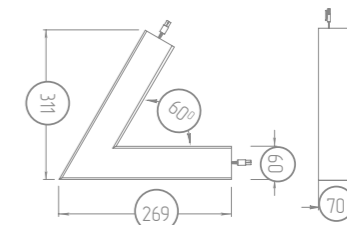

FL 60 DESIGN FORM-L 90

L-образное 90°

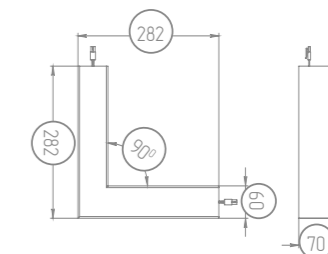

FL 60 DESIGN FORM-L 120

L-образное 120°

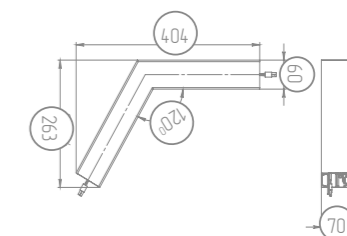

FL 60 DESIGN FORM-Y 120

Y-образное 120°

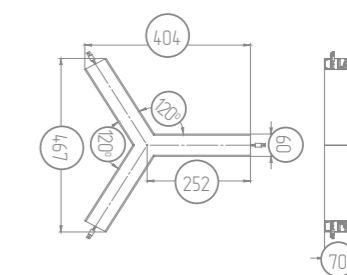

FL 60 DESIGN FORM-X 90

X-образное 90°

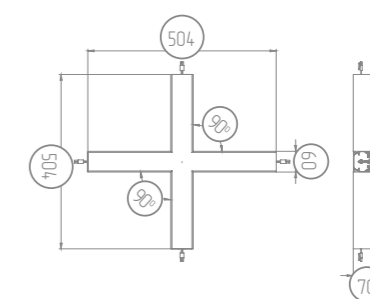

FL 60 DESIGN FORM-T 90

T-образное 90°

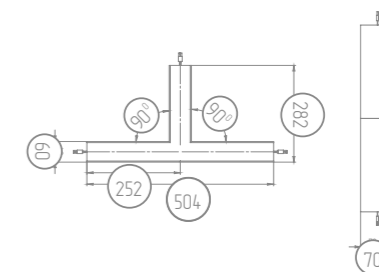

FL 60 DESIGN FORM-END

соединение прямое END



СХЕМА ПОСТРОЕНИЯ АРТИКУЛА

БАП	Мощность, Вт	Вид	Цвет	Цветовая температура, К	Тип рассеивателя
EM	17	DESIGN	RAL	3000	OPAL
	24			4000	ICE
	30			5000	PRISM
	48			6000	CRYSTAL
	52				

Не обязательная опция

Не обязательная опция

FL 60 XX XXW DESIGN XXX XXXXK XXXX

ТАБЛИЦА ИСПОЛНЕНИЙ

Артикул	Мощность, Вт	Световой поток, Лм	Вес, кг	Код заказа
FL 60 17W DESIGN 5000K PRISM	17	2112	2,2	00000028664
FL 60 17W DESIGN 5000K OPAL	17	1779	2,2	00000018898
FL 60 17W DESIGN 5000K CRYSTAL	17	2503	2,2	00000018899
FL 60 30W DESIGN 5000K PRISM	30	3631	2,2	00000018917
FL 60 30W DESIGN 5000K CRYSTAL	30	4283	2,2	00000018915
FL 60 48W DESIGN 5000K PRISM	48	5413	2,3	00000025641
FL 60 48W DESIGN 5000K OPAL	48	5032	2,3	00000020105
FL 60 DESIGN 52W 5000K PRISM	52	5812	2,2	00000027770

ТАБЛИЦА ИСПОЛНЕНИЙ ДЛЯ СОЕДИНЕНИЙ

Артикул	Угол/ углы соединения, °	Вес, кг	Код заказа
FL 60 DESIGN FORM-L90 4000K OPAL	90	0,9	00000023492
FL 60 DESIGN FORM-L90 5000K OPAL	90	0,9	00000023804
FL 60 DESIGN FORM-L120 4000K OPAL	120	0,9	00000021422
FL 60 DESIGN FORM-Y120 4000K OPAL	120	0,9	00000021428
FL 60 DESIGN FORM-T90 4000K OPAL	90	0,9	00000021434
FL 60 DESIGN FORM-T90 5000K OPAL	90	0,9	00000023803
FL 60 DESIGN FORM-END 4000K OPAL	180	0,9	00000021949



FL 30

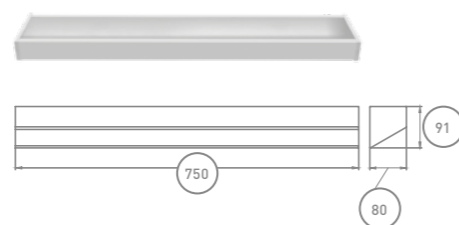
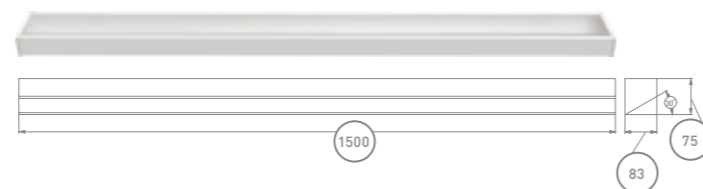

О ПРОДУКТЕ:

Линейный светильник «кососвет» представлен размерами 1500x91x80 и 750x91x80мм. Корпус выполнен из стали. Используется для освещения торговых залов и офисных помещений.

*Цвет по умолчанию RAL 9016 (белый)

ОСОБЕННОСТИ:

- Гарантия 5 лет
- БАП Блок аварийного питания
- Различные типы рассеивателя
- УХЛЗ.1 Климатическое исполнение



СТАНДАРТНАЯ КОМПЛЕКТАЦИЯ

- Светильник в сборе - 1 шт.;
- Паспорт - 1 шт.;
- Упаковка - 1 шт.;
- Линейное соединение FF 30 LINE CONNECT - 1 шт.

АКСЕССУАРЫ

- Крышка торцевая левая FF 30 CAP LEFT
- Крышка торцевая правая FF 30 CAP RIGHT
- Скоба-переходник M4/M8 FF 90
- Тросовый подвес M4 микролифт FF 101 L1,5 LIFT

КСС (КРИВАЯ СИЛЫ СВЕТА)

асимметричная кривая сила света



СХЕМА ФОРМИРОВАНИЯ АРТИКУЛА

БАП	Мощность, Вт	Цветовая температура, К	Тип рассеивателя
ЕМ	40	3000	OPAL
	50	4000	PRISM
	75	5000	

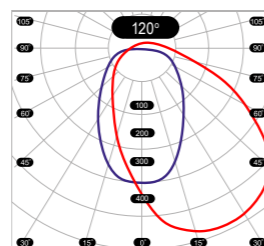
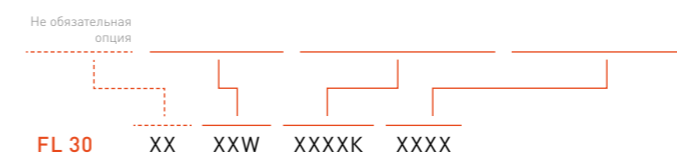

СПОСОБЫ МОНТАЖА

Способ крепления накладной, подвесной.

ПОПУЛЯРНЫЕ ИСПОЛНЕНИЯ

Артикул	Мощность, Вт	Световой поток, Лм	Вес, кг	Код заказа
FL 30 26W 5000K PRISM	26	3120	1,5	00000011192
FL 30 40W 5000K PRISM	40	5038	3,1	00000018039
FL 30 50W 5000K PRISM	50	6043	3,1	00000010665
FL 30 75W 5000K PRISM	75	7889	3,1	00000013800

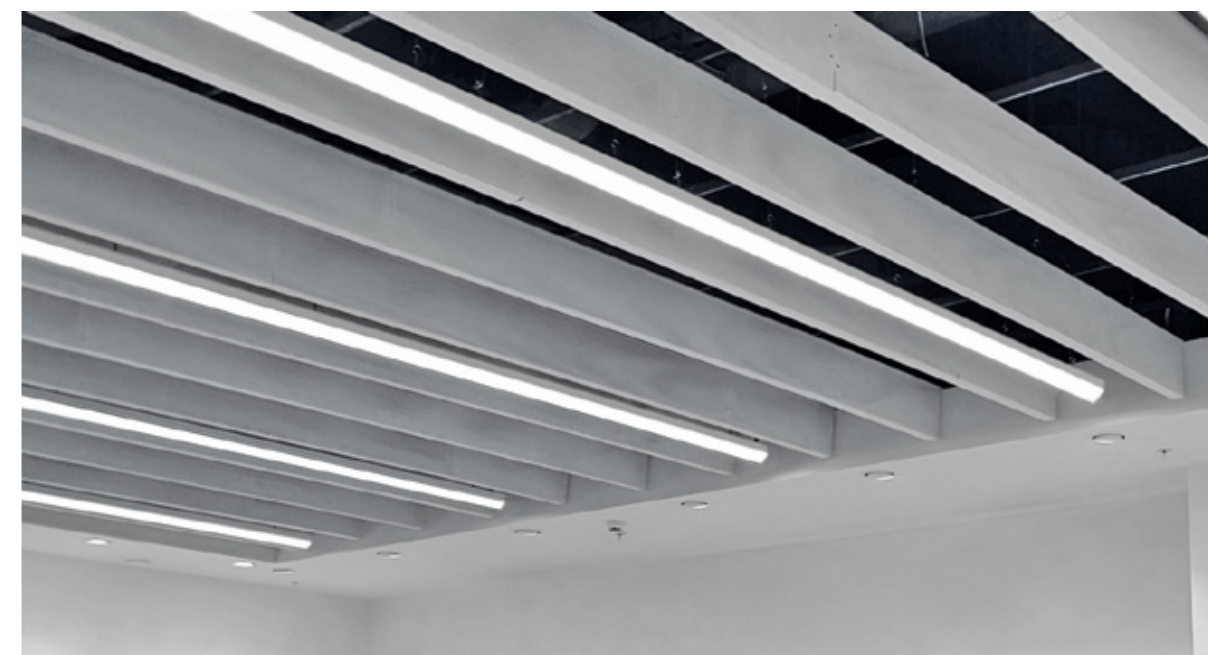

FL 1500

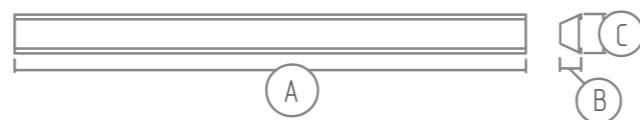

Наименование	A	B	C
FL 1500 /SM	1500	64	115
FL 1500 ID	1500	94	115
FL 1500 (20/26 Вт)	750	64	115

СТАНДАРТНАЯ КОМПЛЕКТАЦИЯ

- Светильник в сборе - 1 шт.;
 - Паспорт - 1 шт.;
 - Упаковка - 1 шт.;
 - Крышка торцевая FF 1500 CAP - 1 шт.;
 - Компенсатор FF 102 - 1 шт.;
 - Линейное соединение FF 1500 LINE CONNECT - 1 шт.;
 - Тросовый подвес M4 микролифт FF 101 L1,5 LIFT - 1 шт.
- (только для исполнений мощностью менее 50W)

АКСЕССУАРЫ

- Крышка торцевая FF 1500 CAP;
- Скоба-переходник M4/M8 FF 90;
- Тросовый подвес M4 микролифт FF 101 L1,5 LIFT;
- Соединения FF 1500 FORM;
- Кронштейн поворотный FF 50 BRACKET.

КСС (КРИВАЯ СИЛЫ СВЕТА)

Д косинусная кривая сила света (КСС Д), 120°

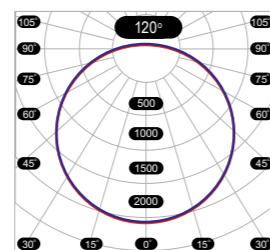

О ПРОДУКТЕ:

Линейный светильник размером 1500x64x115 мм в стальном корпусе. Используется для освещения торговых залов, офисных и складских помещений.

*Цвет по умолчанию RAL 9016 (белый)

ОСОБЕННОСТИ:

- Гарантия 5 лет
- БАП Блок аварийного питания
- Различные типы рассеивателя
- Возможность соединения в непрерывную световую линию
- УХЛ3.1 Климатическое исполнение



СХЕМА ФОРМИРОВАНИЯ АРТИКУЛА

БАП	Мощность, Вт	Специальные опции	Цвет	Цветовая температура, К	Тип рассеивателя
EM	27	ID	RAL	3000	OPAL
	32	SM		4000	PRISM
	40			5000	ICE
	40,8				
	50				
	75				



СПОСОБЫ МОНТАЖА

Способ крепления накладной, накладной под углом, подвесной при помощи тросовых подвесов.

ПОПУЛЯРНЫЕ ИСПОЛНЕНИЯ

Артикул	Мощность, Вт	Световой поток, Лм	Вес, кг	Код заказа
FL 1500 50W 4000K PRISM	50	6642	3	00000020346
FL 1500 40W 4000K OPAL	40	4604	3,1	00000011190
FL 1500 40W 6500K PRISM	40	5366	3,1	00000008321
FL 1500 40W 6500K PRISM	40	5428	3,1	00000011202
FL 1500 27W 5000K PRISM	27	3696	2,9	00000012372
FL 1500 20W 4000K OPAL	20	2202	1,6	00000012280
FL 1500 40,8W 5000K PRISM	40,8	6117	3,1	00000024365
FL 1500 40W 5000K OPAL	40	4673	3,1	00000011232
FL 1500 20W 5000K OPAL	20	2235	1,6	00000012281
FL 1500 40W 4000K PRISM	40	5287	3,1	00000008690
FL 1500 50W 5000K PRISM	50	6741	3	00000010351
FL 1500 20W 6500K PRISM	20	2590	1,6	00000020922
FL 1500 EM 27W 5000K PRISM	27	3669	2,9	00000023590
FL 1500 EM 40W 6500K PRISM	40	5428	3,1	00000014685
FL 1500 40,8W 4000K OPAL	40,8	4813	3,1	00000024959
FL 1500 75W 5000K PRISM	75	8912	3,2	00000012100

ТАБЛИЦА ИСПОЛНЕНИЙ ДЛЯ СОЕДИНЕНИЙ

Артикул	Угол/ углы соединения, °	Вес, кг	Код заказа
FF 1500 FORM-L90	90	0,9	00000026230
FF 1500 FORM-T90	90	1,2	00000026220
FF 1500 FORM-X90	90	1,6	00000026244

ВИДЫ СОЕДИНЕНИЙ



FL 1500 FORM-T
образное 90°

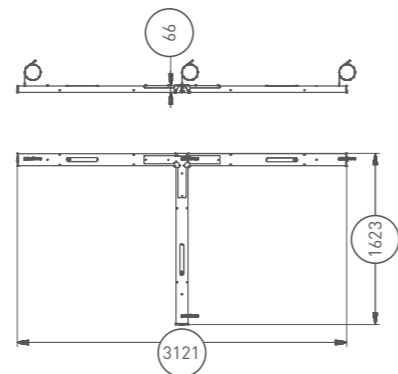

FL 1500 FORM-X
образное 90°

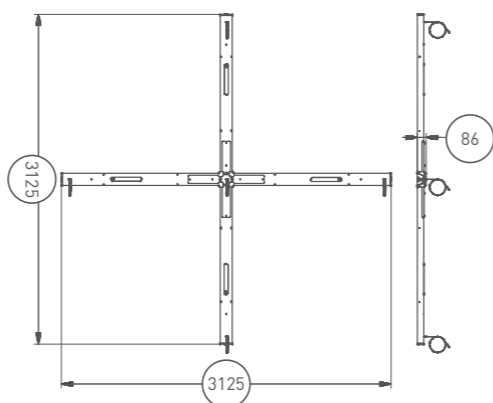

FL 1500 FORM-Y
образное 120°

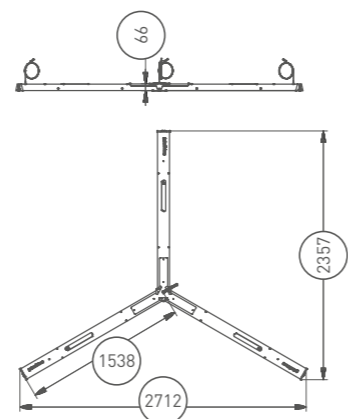

FL 1500 FORM-L
образное 90°

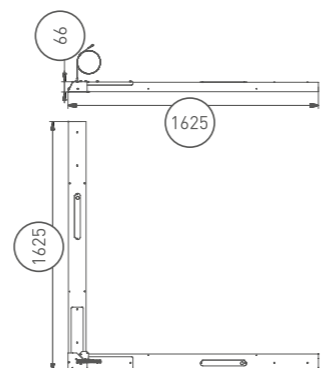

FG 60

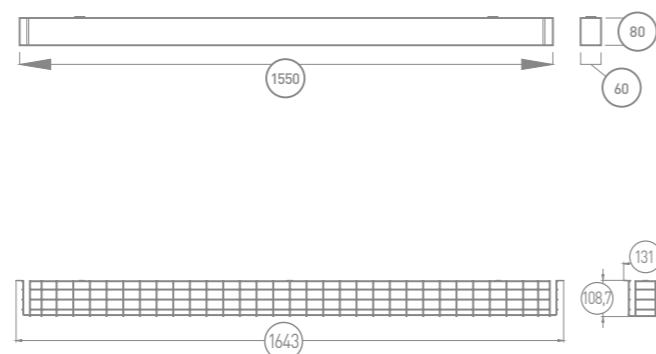

СТАНДАРТНАЯ КОМПЛЕКТАЦИЯ

- Светильник в сборе - 1 шт.;
- Паспорт - 1 шт.;
- Упаковка - 1 шт.;
- Линейное соединение FF 60 LINE-CONNECT - 1 шт.;
- Скоба крепления - 2 шт.

АКСЕССУАРЫ

- Крышка торцевая FF 60 CAP;
- Крышка торцевая глухая FF 60 CAP2;
- Решетка защитная FF 60 GRID (для накладного варианта крепления);
- Скоба-переходник M4/M8 FF 90;
- Тросовый подвес M4 микролифт FF 101 L1,5 LIFT.

КСС (КРИВАЯ СИЛЫ СВЕТА)

Д косинусная кривая сила света (КСС Д), 120°

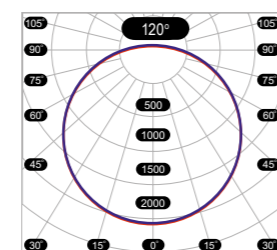

О ПРОДУКТЕ:

Линейный светильник в алюминиевом корпусе с высоким IP. Размер светильника 1550x60x80 мм. Используется для освещения торговых залов, офисных и складских помещений.

*Цвет по умолчанию RAL 9006 (серый)

ОСОБЕННОСТИ:

- Гарантия 5 лет
- БАП Блок аварийного питания
- Различные типы рассеивателя
- УХЛ3.1 Климатическое исполнение



СХЕМА ФОРМИРОВАНИЯ АРТИКУЛА

БАП	Протокол управления	Мощность, Вт	Цвет	Цветовая температура, К	Тип рассеивателя
EM	1-10 DALI	33	RAL	3000	OPAL
		40		4000	PRISM
		43		5000	ICE
		45			CRYSTAL
		50			
		60			
		62			
		70			



СПОСОБЫ МОНТАЖА

Способ крепления накладной без зазора на скобы (потолок, стена), на тросовые подвесы, при помощи шпильки, поворотный кронштейн (навес под углом).

ПОПУЛЯРНЫЕ ИСПОЛНЕНИЯ

Артикул	Мощность, Вт	Световой поток, Лм	Вес, кг	Код заказа
FG 60 45W 5000K PRISM	45	6108	2,9	00000009128
FG 60 60W 5000K PRISM	60	7759	2,9	00000009134
FG 60 70W 5000K PRISM	70	8787	2,9	00000009091
1-10				
FG 60 1-10 33W 5000K CRYSTAL	33	4958	2,9	00000016453
FG 60 1-10 45W 5000K CRYSTAL	45	7063	2,9	00000016462
FG 60 1-10 62W 5000K CRYSTAL	62	9234	2,9	00000016471

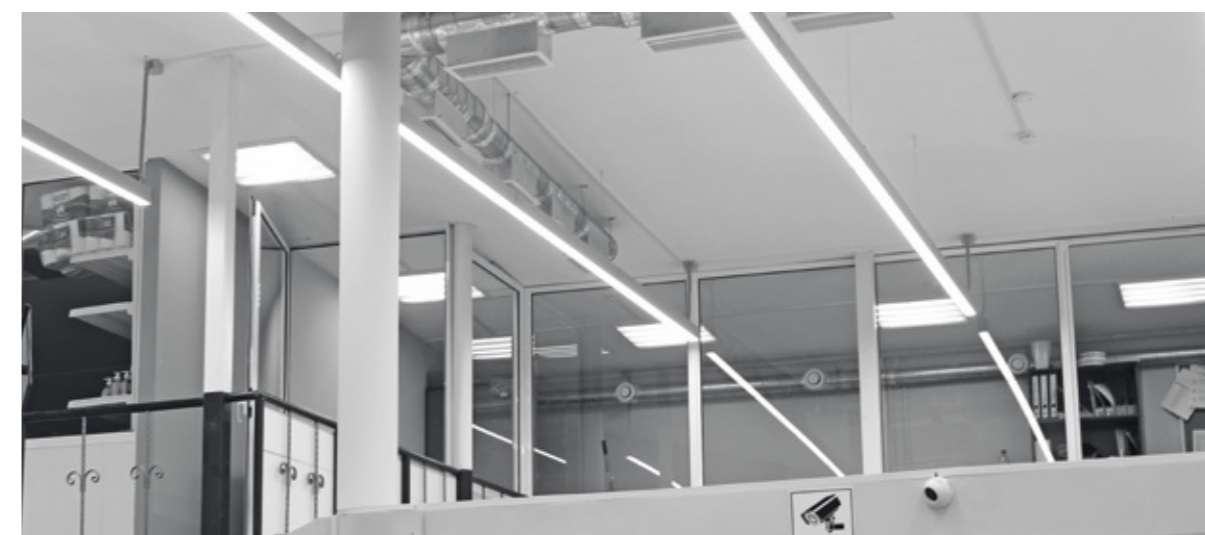

FG 240

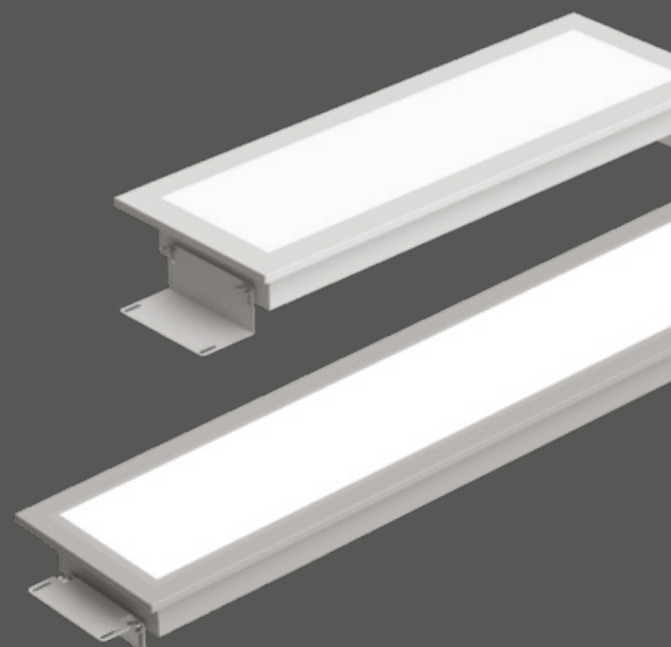

О ПРОДУКТЕ:

Встраиваемый в реечные потолки светильник. Выполнен в стальном корпусе. Размеры светильника 680x240 мм и 1290x240 мм. Используется для освещения торговых залов и офисных помещений с реечным потолком.

*Цвет по умолчанию RAL 9016 (белый)

ОСОБЕННОСТИ:

- Гарантия 5 лет
- Блок аварийного питания
- Различные типы рассеивателя
- УХЛЗ.1 Климатическое исполнение



СТАНДАРТНАЯ КОМПЛЕКТАЦИЯ

- Светильник в сборе - 1 шт.;
- Паспорт - 1 шт.;
- Упаковка - 1 шт.

КСС (КРИВАЯ СИЛЫ СВЕТА)

Д косинусная кривая сила света (КСС Д), 120°



СХЕМА ФОРМИРОВАНИЯ АРТИКУЛА

БАП	Мощность, Вт	Цвет	Цветовая температура, К	Тип рассеивателя
EM	20	RAL	3000	OPAL
	21		4000	PRISM
			5000	ICE
				CRYSTAL

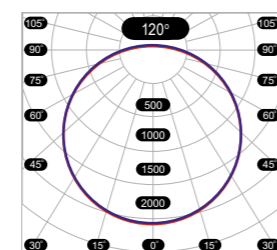

СПОСОБЫ МОНТАЖА

Для удобства монтажа рекомендуется демонтировать одну или несколько реек вдоль места установки светильника. Несущие гребенки потолка установить на расстоянии 1260-1270 мм друг от друга. Длина ниши под светильник должна быть 1240-1250 мм, ширина - 200 мм (одна рейка 200 мм, 2 по 100 мм, 4 по 50 мм, 8 по 25 мм).

Воздушный зазор над верхней точкой светильника должен быть не менее 30 мм.

ПОПУЛЯРНЫЕ ИСПОЛНЕНИЯ

Артикул	Мощность, Вт	Световой поток, Лм	Габаритные размеры, мм	Вес, кг	Код заказа
FG 240 20W 5000K OPAL	20	2193,4	680X240X72,6	2,8	00000018163
FG 240 21W 5000K OPAL	21	2638	1290X240X72,6	4,9	00000018168



FL 61



О ПРОДУКТЕ:

Узкий линейный встраиваемый светильник размером 1524x60x66 мм. Корпус выполнен из алюминия. Используется для освещения торговых залов и офисных помещений с подвесными потолками.

*Цвет по умолчанию RAL 9006 (серый)

ОСОБЕННОСТИ:

- Гарантия 5 лет
- Блок аварийного питания
- Различные типы рассеивателя
- Климатическое исполнение

- CRI >80
- IP40
- 20/+40
- 105 000
- ⚡
- по RAL

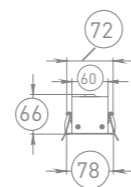
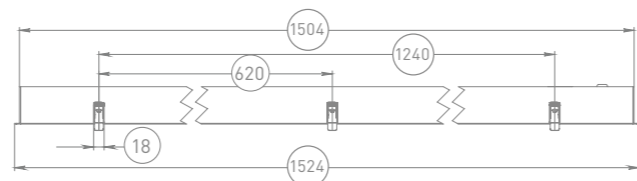

СПОСОБЫ МОНТАЖА

Встраиваются в подвесные потолки с помощью специальных пружинных зажимов.

СТАНДАРТНАЯ КОМПЛЕКТАЦИЯ

- Светильник в сборе - 1 шт.;
- Паспорт - 1 шт.;
- Упаковка - 1 шт.

КСС (КРИВАЯ СИЛЫ СВЕТА)

Д косинусная кривая сила света (КСС Д), 120°



СХЕМА ФОРМИРОВАНИЯ АРТИКУЛА

БАП	Мощность, Вт	Цветовая температура, К	Тип рассеивателя
EM	34	3000	OPAL
	45	4000	PRISM
	65	5000	ICE
	72		CRYSTAL

Не обязательная опция

FL 61 XX XXW XXXXK XXXX

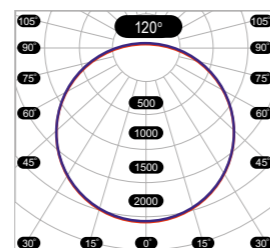
ПОПУЛЯРНЫЕ ИСПОЛНЕНИЯ

Артикул	Мощность, Вт	Световой поток, Лм	Вес, кг	Код заказа
FL 61 34W 5000K CRYSTAL	34	5012	2,9	00000018120
FL 61 34W 5000K OPAL	34	4108	2,9	00000018117
FL 61 34W 5000K PRISM	34	4157	2,9	00000018123
FL 61 45W 5000K CRYSTAL	45	6406	2,9	00000018129
FL 61 45W 5000K OPAL	45	5485	2,9	00000018126
FL 61 45W 5000K PRISM	45	5168	2,9	00000018132
FL 61 65W 5000K CRYSTAL	65	8795	2,9	00000018138
FL 61 65W 5000K OPAL	65	7051	2,9	00000018135
FL 61 65W 5000K PRISM	65	7150	2,9	00000018141
FL 61 72W 5000K CRYSTAL	72	9395	2,9	00000018147
FL 61 72W 5000K OPAL	72	7763	2,9	00000018144
FL 61 72W 5000K PRISM	72	7636	2,9	00000018150



FL 81

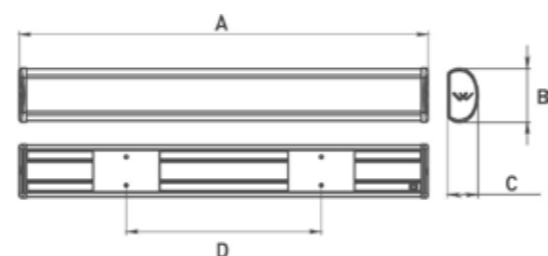
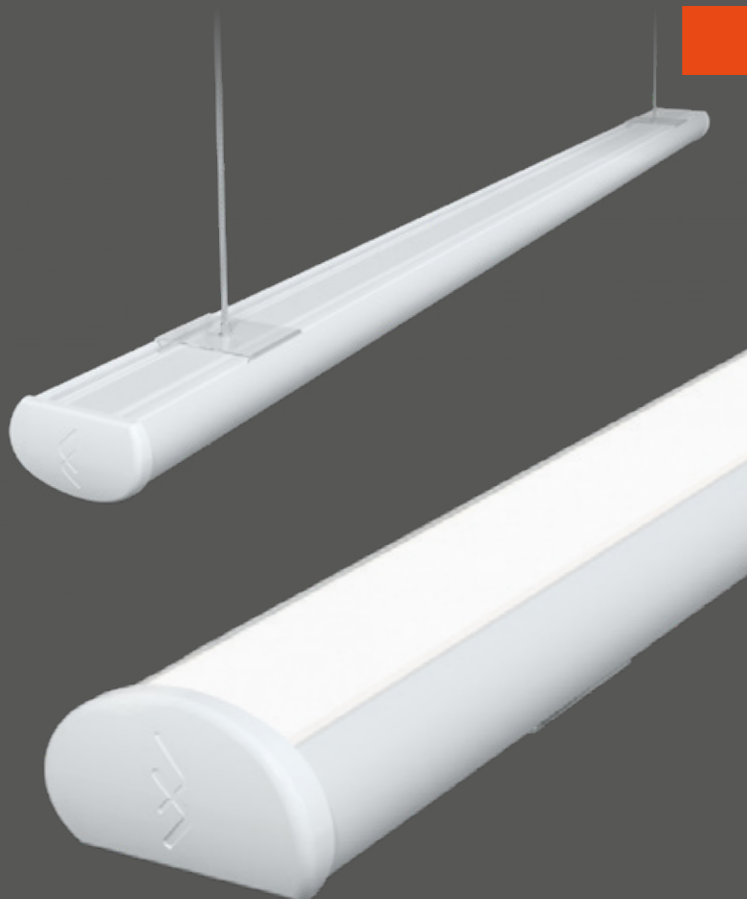

Наименование	A	B	C	D
FL 81 17W	390	80	46	150
FL 81 18W	615	80	46	300
FL 81 от 30W	1215	80	46	от 400 до 1000

СПОСОБЫ МОНТАЖА

- Возможные варианты установки:
- крепление на несущую поверхность;
 - на тросовые подвесы.

СТАНДАРТНАЯ КОМПЛЕКТАЦИЯ

- Светильник в сборе - 1 шт.;
- Паспорт - 1 шт.;
- Упаковка - 1 шт.;
- Скоба для крепления на несущую поверхность - 2 шт.;
- Скоба для крепления на тросовый подвес - 2 шт.

АКСЕССУАРЫ

- Тросовый подвес M4 микролифт FF 101 L1,5 LIFT.

КСС (КРИВАЯ СИЛЫ СВЕТА)

Д косинусная кривая сила света (КСС Д), 120°

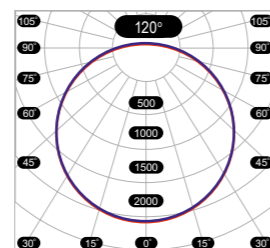

О ПРОДУКТЕ:

Светильник линейный, стационарный на полупроводниковых источниках света (светодиодах) предназначен для общего освещения. Сфера применения: освещение подсобных, складских, технических помещений; освещение крытых паркингов и неотапливаемых помещений. Корпус выполнен из ударопрочного пластика ПК. Цвет: белый глянец (RAL 9016)

ОСОБЕННОСТИ:

- IP40 Степень защиты
- 5 Гарантия 5 лет
- Быстрый монтаж
- Прочный материал
- ухлз.1 Климатическое исполнение
- CRI >80
- 20/+40
- БАП
- 105 000

СХЕМА ФОРМИРОВАНИЯ АРТИКУЛА

БАП	Мощность, Вт	Специальные опции	Цветовая температура, К	Тип рассеивателя
EM	17 18 30 35 40 45	SM	5000	CRYSTAL
Не обязательная опция		Не обязательная опция		
FL 81	XX XXW	XX	XXXXK	XXXX

ПОПУЛЯРНЫЕ ИСПОЛНЕНИЯ

Артикул	Мощность, Вт	Световой поток, Лм	Габаритные размеры, мм	Вес, кг	Код заказа
FL 81 17W 5000K CRYSTAL	17	2478	390X80X46	0,4	00000298267
FL 81 18W 5000K CRYSTAL	18	2854	615X80X46	0,5	00000298268
FL 81 30W 5000K CRYSTAL	30	4610	1215X80X46	0,9	00000298271
FL 81 35W 5000K CRYSTAL	35	5439	1215X80X46	0,9	00000298272
FL 81 40W 5000K CRYSTAL	40	6200	1215X80X46	0,9	00000298275
FL 81 45W 5000K CRYSTAL	45	6907	1215X80X46	0,9	00000298277



FT 185

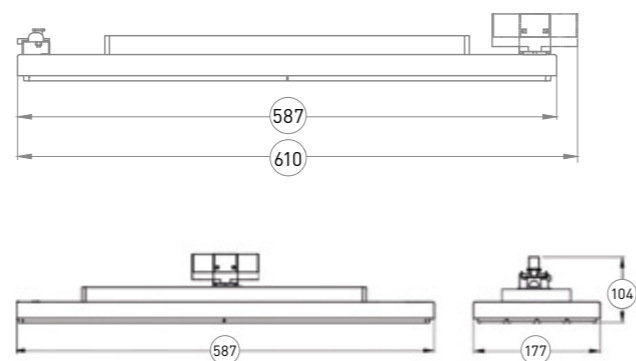
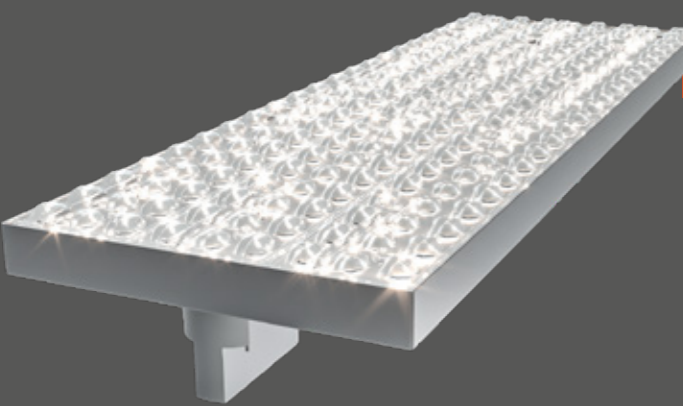

КСС (КРИВАЯ СИЛЫ СВЕТА)

ДГ косинусная | глубокая кривая сила света (КСС ДГ), 104x90°
ГК глубокая | концентрированная кривая сила света (КСС ГК), 88x35°

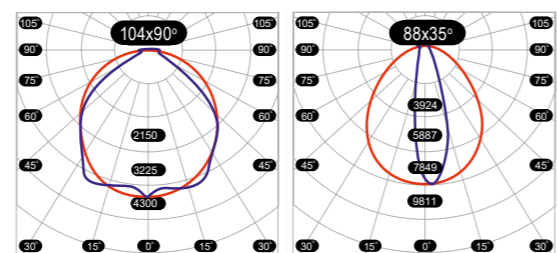

А асимметричная кривая сила света (КСС А), 20x90°
ДГ косинусная | глубокая кривая сила света (КСС ДГ), 96x55°

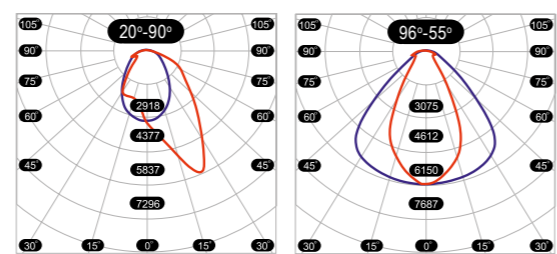

ЛД полуширокая | косинусная кривая сила света (КСС ЛД), 2x25-90°
Ш широкая кривая сила света (КСС Ш), 90x155°

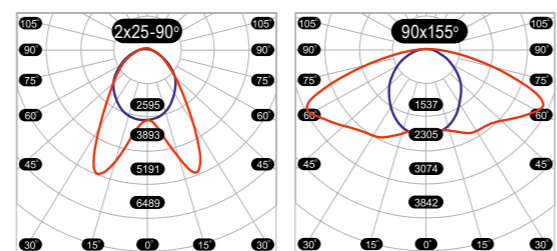

О ПРОДУКТЕ:

Трековый светильник для освещения торговых залов и офисных помещений. Размер светильника 587x177 мм. Корпус выполнен из стали. За счет вариаций КСС можно подсветить различные зоны в торговом зале.

*Цвет по умолчанию RAL 7005 (серый)

ОСОБЕННОСТИ:

- Гарантия 5 лет
- Различные типы рассеивателя
- Рекомендуемая высота до 3м
- Климатическое исполнение УХЛЗ.1



СХЕМА ФОРМИРОВАНИЯ АРТИКУЛА

БАП	Мощность, Вт	Цвет	Цветовая температура, К	Тип КСС
EM	47 62	RAL	3000	PI104X90
			4000	PI20X90
			5000	PI96X55
				PI90X80
				PI88X35
				PI90X155

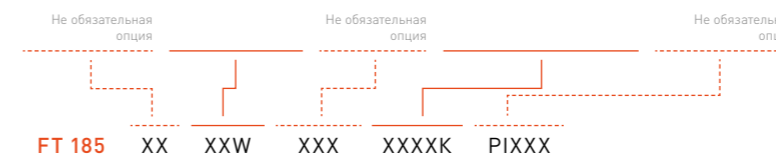

СПОСОБЫ МОНТАЖА

Перед установкой светильника на шинопровод перевести переключатель в положение OFF.

Светильник крепится на шинопровод с помощью эксцентрика на адаптере и фиксирующем элементе.

СТАНДАРТНАЯ КОМПЛЕКТАЦИЯ

· Светильник в сборе - 1 шт.; · Паспорт - 1 шт.; · Упаковка - 1 шт.

АКСЕССУАРЫ

- Заглушка шинопровода FF 100 FORM-END;
- Коннектор шинопровода FF 100 FORM-CONNECT;
- Скоба крепления шинопровода FF 100 CLIPS M4;
- Токоввод FF 100 FORM-INPUTEND;
- Тросовый подвес M4 микролифт FF 101 L1,5 LIFT;
- Шинопровод FF 100 (в ассортименте).

ПОПУЛЯРНЫЕ ИСПОЛНЕНИЯ

Артикул	Мощность, Вт	Световой поток, Лм	Вес, кг	Код заказа
FT 185 62W 3000K PI2X25-90	62	9093	2,9	00000016645
FT 185 62W 3000K PI104X90	62	8935	2,9	00000014253
FT 185 62W 3000K PI90X20	62	8674	2,9	00000014237
FT 185 47W 3000K PI2X25-90	47	6671	2,8	00000017461
FT 185 47W 3000K PI104X90	47	6524	2,8	00000017458
FT 185 47W 3000K PI90X20	47	6336	2,8	00000017460



FT 91

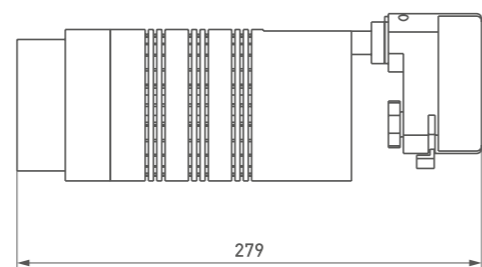
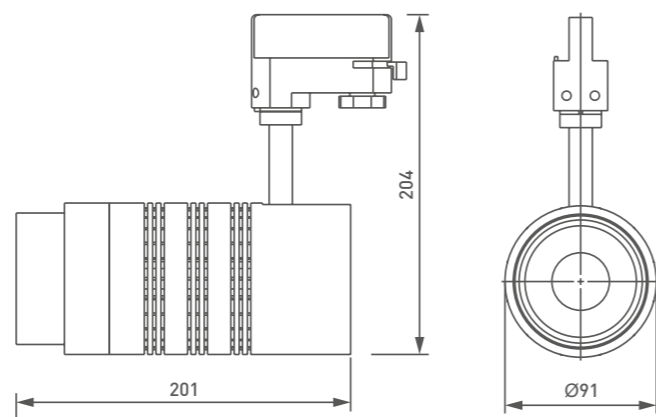

О ПРОДУКТЕ:

Точечный алюминиевый светильник для акцентного освещения магазинов, бутиков, автосалонов, выставочных центров, рабочих мест. Регулируется угол раскрытия оптики от 16-60°. Компактные размеры и различные модификации позволяют освещать различные зоны магазина:

- мясные изделия (Special Red)
- морепродукты (Magic Ocean)
- хлебные изделия (Golden Grain)
- фрукты и овощи (Summer Light)

*Цвет по умолчанию RAL 9016 (белый), RAL 9005 (черный)

ОСОБЕННОСТИ:

- Гарантия 5 лет
- Различные КСС
- Рекомендуемая высота до 3м
- УХЛ4 Климатическое исполнение

- CRI >80
- IP40
- +40
- 105 000
- УХЛ4
- по RAL

КСС (КРИВАЯ СИЛЫ СВЕТА)



СХЕМА ФОРМИРОВАНИЯ АРТИКУЛА

Мощность, Вт	Специальные опции	Цветовая температура, К	Тип КСС
10	K-V	3000	PI16-60
20		4000	
30		5000	
40		6500	

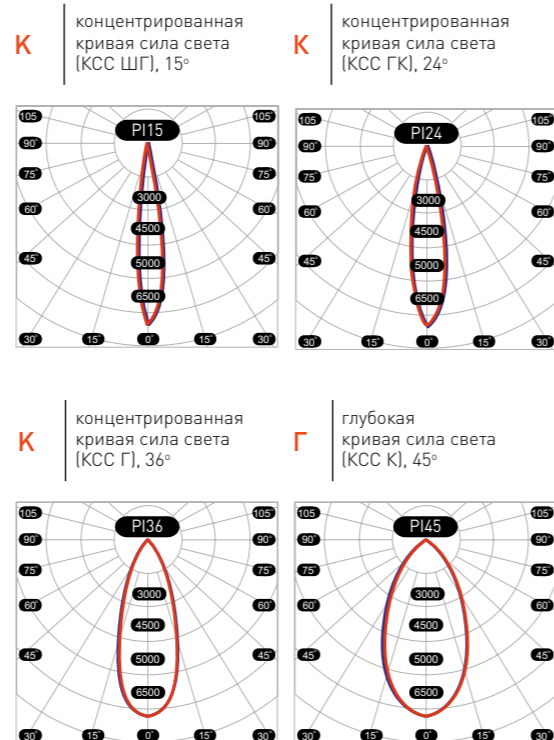

СТАНДАРТНАЯ КОМПЛЕКТАЦИЯ

- Светильник в сборе - 1 шт.;
- Паспорт - 1 шт.;
- Упаковка - 1 шт.

СПОСОБЫ МОНТАЖА

Светильник крепится на шинпровод. Перед установкой светильника на шинпровод перевести переключатель в положение OFF.

АКСЕССУАРЫ

- Заглушка шинпровода FF 100 FORM-END;
- Коннектор шинпровода FF 100 FORM-CONNECT;
- Скоба крепления шинпровода FF 100 CLIPS M4;
- Токоввод FF 100 FORM-INPUTEND;
- Тросовый подвес M4 микролифт FF 101 L1,5 LIFT;
- Шинпровод FF 100 (в ассортименте).

ПОПУЛЯРНЫЕ ИСПОЛНЕНИЯ

Артикул	Мощность, Вт	Световой поток, Лм	Вес, кг	Код заказа
FT 91 10W 3000K PI16-60	10	1100	0,9	00000012032
FT 91 20W 3000K PI16-60	20	2200	0,9	00000012407
FT 91 30W 3000K PI16-60	30	2900	0,9	00000012033
FT 91 40W 3000K PI16-60	40	3800	1	00000012583





FT 85



СХЕМА ФОРМИРОВАНИЯ АРТИКУЛА

Мощность, Вт	CRI	Цвет	Цветовая температура, К	Тип КСС
30	80	RAL9005	3000	PI15
40	90	RAL9016	4000	PI24
			5000	PI36
			6500	PI45

FT 85 XXW CRIXX RALXXXX XXXXK PIXX

СПОСОБЫ МОНТАЖА

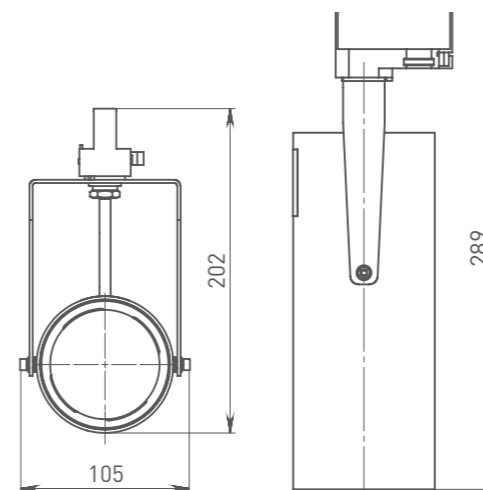
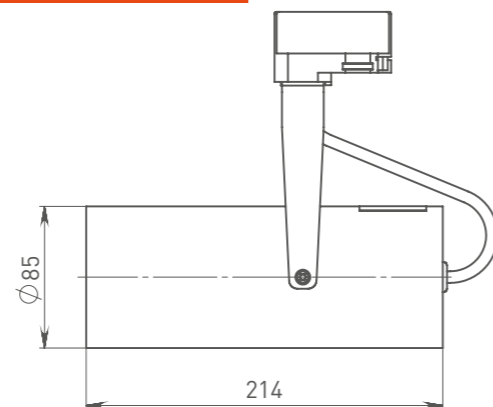
Установка светильника на шинопровод.

СТАНДАРТНАЯ КОМПЛЕКТАЦИЯ

· Светильник в сборе - 1 шт.; · Паспорт - 1 шт.; · Упаковка - 1 шт.

КСС (КРИВАЯ СИЛЫ СВЕТА)

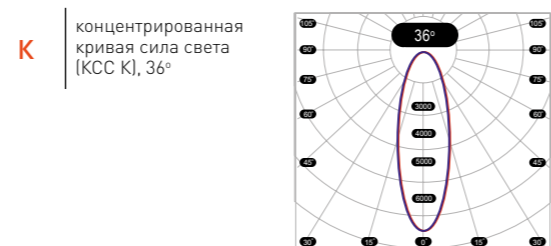
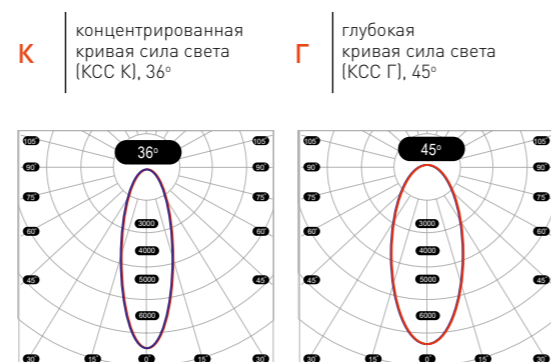

АКСЕССУАРЫ

- Заглушка шинопровода FF 100 FORM-END;
- Коннектор шинопровода FF 100 FORM-CONNECT;
- Скоба крепления шинопровода FF 100 CLIPS M4;
- Токоввод FF 100 FORM-INPUTEND;
- Тросовый подвес M4 микролифт FF 101 L1,5 LIFT;
- Шинопровод FF 100 (в ассортименте).

ПОПУЛЯРНЫЕ ИСПОЛНЕНИЯ

Артикул	Мощность, Вт	Световой поток, Лм	Вес, кг	Код заказа
FT 85 30W CRI80 RAL9005 3000K PI15	30	2858	1	00000020723
FT 85 30W CRI80 RAL9005 3000K PI24	30	2870	1	00000020724
FT 85 30W CRI80 RAL9005 3000K PI36	30	2728	1	00000020725
FT 85 30W CRI80 RAL9005 3000K PI45	30	2682	1	00000020726
FT 85 30W CRI80 RAL9016 3000K PI15	30	2858	1	00000020659
FT 85 30W CRI80 RAL9016 3000K PI24	30	2870	1	00000020660
FT 85 30W CRI80 RAL9016 3000K PI36	30	2728	1	00000020661
FT 85 30W CRI80 RAL9016 3000K PI45	30	2682	1	00000020662
FT 85 40W CRI80 RAL9005 3000K PI15	40	3594	1	00000020747
FT 85 40W CRI80 RAL9005 3000K PI24	40	3655	1	00000020748
FT 85 40W CRI80 RAL9005 3000K PI36	40	3677	1	00000020749
FT 85 40W CRI80 RAL9005 3000K PI45	40	3457	1	00000020750
FT 85 40W CRI80 RAL9016 3000K PI15	40	3594	1	00000020683
FT 85 40W CRI80 RAL9016 3000K PI24	40	3655	1	00000020684
FT 85 40W CRI80 RAL9016 3000K PI36	40	3677	1	00000020685
FT 85 40W CRI80 RAL9016 3000K PI45	40	3457	1	00000020686



О ПРОДУКТЕ:

Светильник трековый на полупроводниковых источниках света (светодиодах) предназначен для акцентного освещения торговых, выставочных площадей и других объектов, где требуется дополнительное направленное освещение.

Компактные размеры и различные модификации позволяют освещать различные зоны магазина:

- мясные изделия (Special Red)
- морепродукты (Magic Ocean)
- хлебные изделия (Golden Grain)
- фрукты и овощи (Summer Light)
- одежда (Vivid White)

*Цвет по умолчанию RAL 9016 (белый), RAL 9005 (черный)

ОСОБЕННОСТИ:

- Гарантия 5 лет
- Различные КСС
- Регулировка наклона осветительной части
- УХЛ4 Климатическое исполнение



FT 65

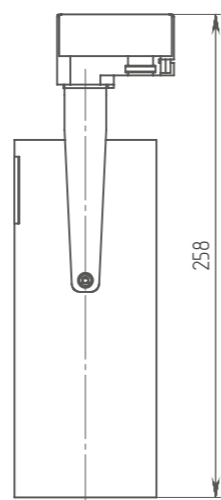
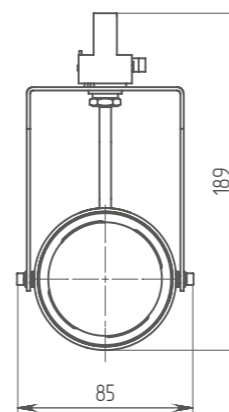
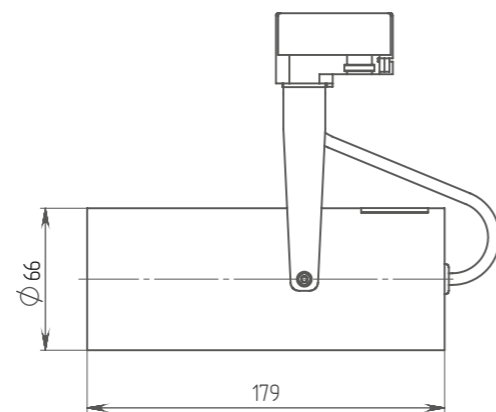





О ПРОДУКТЕ:

Светильник трековый на полупроводниковых источниках света (светодиодах) предназначен для акцентного освещения торговых, выставочных площадей и других объектов, где требуется дополнительное направленное освещение.

*Цвет по умолчанию RAL 9016 (белый)

ОСОБЕННОСТИ:

-  Гарантия 5 лет
-  Различные КСС
-  Регулировка наклона осветительной части
-  Климатическое исполнение

-  CRI >80
-  IP40
-  +40
-  105 000
-  RAL

СТАНДАРТНАЯ КОМПЛЕКТАЦИЯ

- Светильник в сборе - 1 шт.;
- Паспорт - 1 шт.;
- Упаковка - 1 шт.

АКСЕССУАРЫ

- Заглушка шинпровода FF 100 FORM-END;
- Коннектор шинпровода FF 100 FORM-CONNECT;
- Скоба крепления шинпровода FF 100 CLIPS M4;
- Токоввод FF 100 FORM-INPUTEND;
- Тросовый подвес M4 микролифт FF 101 L1,5 LIFT;
- Шинпровод FF 100 (в ассортименте).

КСС (КРИВАЯ СИЛЫ СВЕТА)

концентрированная кривая сила света (КСС К), 36°



СХЕМА ФОРМИРОВАНИЯ АРТИКУЛА

Мощность, Вт	Цвет	Цветовая температура, К	Тип КСС
10	RAL9005	3000	PI36
20	RAL9016	4000	
	RAL9006	5000	

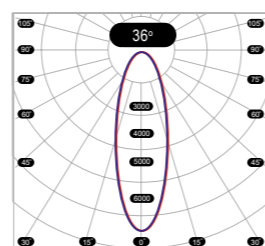
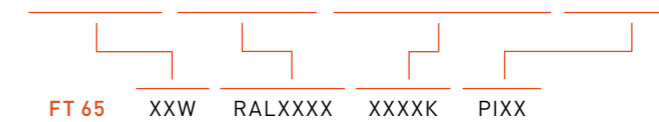

СПОСОБЫ МОНТАЖА

Установка светильника на шинпровод.

ПОПУЛЯРНЫЕ ИСПОЛНЕНИЯ

Артикул	Мощность, Вт	Световой поток, Лм	Вес, кг	Код заказа
FT 65 10W RAL7038 3000K PI36	10	1011	0,8	00000028575
FT 65 10W RAL7038 4000K PI36	10	1094	0,8	00000028574
FT 65 10W RAL7038 5000K PI36	10	1075	0,8	00000028573
FT 65 10W RAL9005 3000K PI36	10	1011	0,8	00000028577
FT 65 10W RAL9005 4000K PI36	10	1094	0,8	00000028578
FT 65 10W RAL9005 5000K PI36	10	1075	0,8	00000028579
FT 65 10W RAL9016 3000K PI36	10	1011	0,8	00000024105
FT 65 10W RAL9016 4000K PI36	10	1094	0,8	00000028570
FT 65 10W RAL9016 5000K PI36	10	1075	0,8	00000028571
FT 65 20W RAL7038 3000K PI36	20	1713	0,8	00000028585
FT 65 20W RAL7038 4000K PI36	20	1869	0,8	00000028586
FT 65 20W RAL7038 5000K PI36	20	1837	0,8	00000028587
FT 65 20W RAL9005 3000K PI36	20	1713	0,8	00000028588
FT 65 20W RAL9005 4000K PI36	20	1869	0,8	00000028589
FT 65 20W RAL9005 5000K PI36	20	1837	0,8	00000028590
FT 65 20W RAL9016 3000K PI36	20	1713	0,8	00000028580
FT 65 20W RAL9016 4000K PI36	20	1869	0,8	00000028581
FT 65 20W RAL9016 5000K PI36	20	1837	0,8	00000028582



FT 81

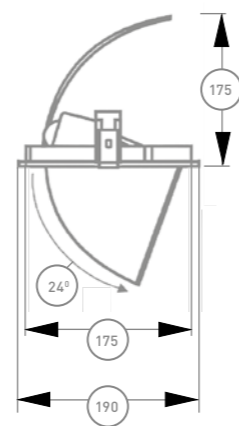

О ПРОДУКТЕ:

Встраиваемый точечный светильник круглой формы для освещения торговых залов и офисных помещений. Корпус выполнен из алюминия.

*Цвет по умолчанию RAL 9016 (белый), RAL 9005 (черный)

ОСОБЕННОСТИ:

- Гарантия 5 лет
- Настройка угла модуля
- Корпус алюминий
- Рекомендуемая высота до 3м
- Климатическое исполнение



КСС (КРИВАЯ СИЛЫ СВЕТА)

К концентрированная кривая сила света (КСС К), 30°



СХЕМА ФОРМИРОВАНИЯ АРТИКУЛА

Мощность, Вт	Цветовая температура, К
28	3000
35	4000
	5000
	6500

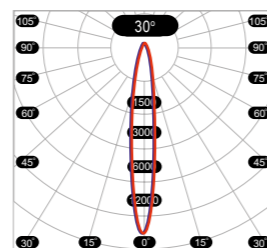

СПОСОБЫ МОНТАЖА

Встраивается в подвесной потолок (с углом поворота до 60°, фиксируется винтом). Рекомендуемая высота до 3 метров.

СТАНДАРТНАЯ КОМПЛЕКТАЦИЯ

- Светильник в сборе - 1 шт.;
- Паспорт - 1 шт.;
- Упаковка - 1 шт.

ПОПУЛЯРНЫЕ ИСПОЛНЕНИЯ

Артикул	Мощность, Вт	Световой поток, Лм	Вес, кг	Код заказа
FT 81 28W 3000K	28	2220	0,7	00000010617
FT 81 28W 5000K	28	2294	0,7	00000010619



FT 250

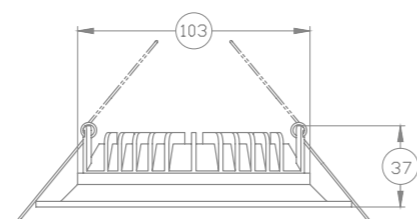
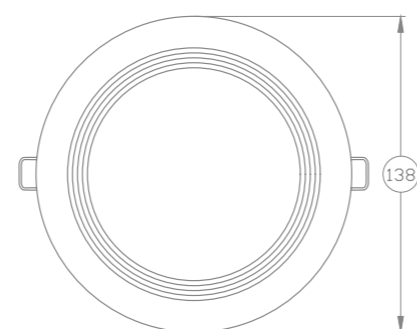

О ПРОДУКТЕ:

Встраиваемый точечный светильник круглой формы для освещения торговых залов, офисных помещений и складских помещений. Корпус выполнен из алюминия.

*Цвет по умолчанию RAL 9016 (белый)

ОСОБЕННОСТИ:

- Гарантия 5 лет
- IP54 Степень защиты
- БАП Блок аварийного питания
- корпус Al Корпус алюминий
- 10 до +40 °C - для исполнений с БАП (EM)
- CRI >80
- ухл3.1
- 105 000
- по RAL

КСС (КРИВАЯ СИЛЫ СВЕТА)

Д косинусная кривая сила света (КСС Д), 120°



СХЕМА ФОРМИРОВАНИЯ АРТИКУЛА

БАП	Мощность, Вт	Цветовая температура, К	ОЕМ
EM	10	3000 4000 5000 6500	ОЕМ(М)

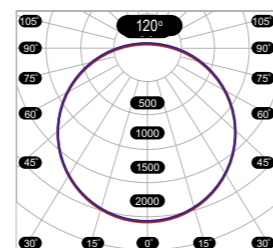
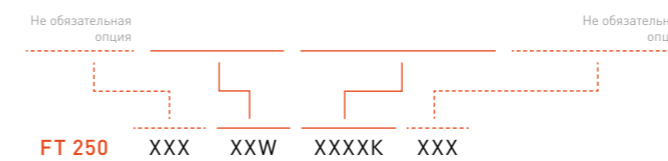

СПОСОБЫ МОНТАЖА

Встраивается в различные потолочные системы. Рекомендуемая высота до 3 метров.

СТАНДАРТНАЯ КОМПЛЕКТАЦИЯ

- Светильник в сборе - 1 шт.;
- Паспорт - 1 шт.;
- Упаковка - 1 шт.

ПОПУЛЯРНЫЕ ИСПОЛНЕНИЯ

Артикул	Мощность, Вт	Световой поток, Лм	Вес, кг	Код заказа
FT 250 10W 4000K	10	1125	0,5	00000012912
FT 250 10W 5000K	10	1112	0,5	00000018281



FI 130

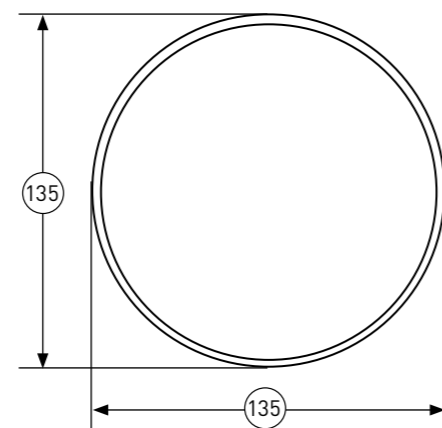

О ПРОДУКТЕ:

Пластиковый накладной светильник круглой формы для освещения коридоров, тамбуров, лестничных проходов и площадок, подвальных и полуподвальных помещений. Диаметр светильника 135 мм, высота 51 мм.

*Цвет по умолчанию RAL 9016 (белый)

ОСОБЕННОСТИ:

- Гарантия 2 года
- Степень защиты IP65
- Материал АБС-пластик
- Климатическое исполнение УХЛ3.1



КСС (КРИВАЯ СИЛЫ СВЕТА)

Д косинусная кривая сила света (КСС Д), 120°



СХЕМА ФОРМИРОВАНИЯ АРТИКУЛА

Мощность, Вт	Специальные опции	Цветовая температура, К
8	SENLМ	3000
12	SENLС	4000
15		5000
		6500

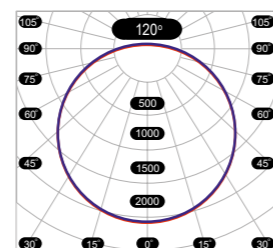

СПОСОБЫ МОНТАЖА

Накладной способ.

СТАНДАРТНАЯ КОМПЛЕКТАЦИЯ

- Светильник в сборе - 1 шт.;
- Паспорт - 1 шт.;
- Упаковка - 1 шт.

ПОПУЛЯРНЫЕ ИСПОЛНЕНИЯ

Артикул	Мощность, Вт	Световой поток, Лм	Вес, кг	Код заказа
FI 130 8W 6000K	8	648	0,1	00000015203
FI 130 12W 6000K	12	1011	0,1	00000015206
FI 130 15W 6000K	15	1072	0,1	00000015208

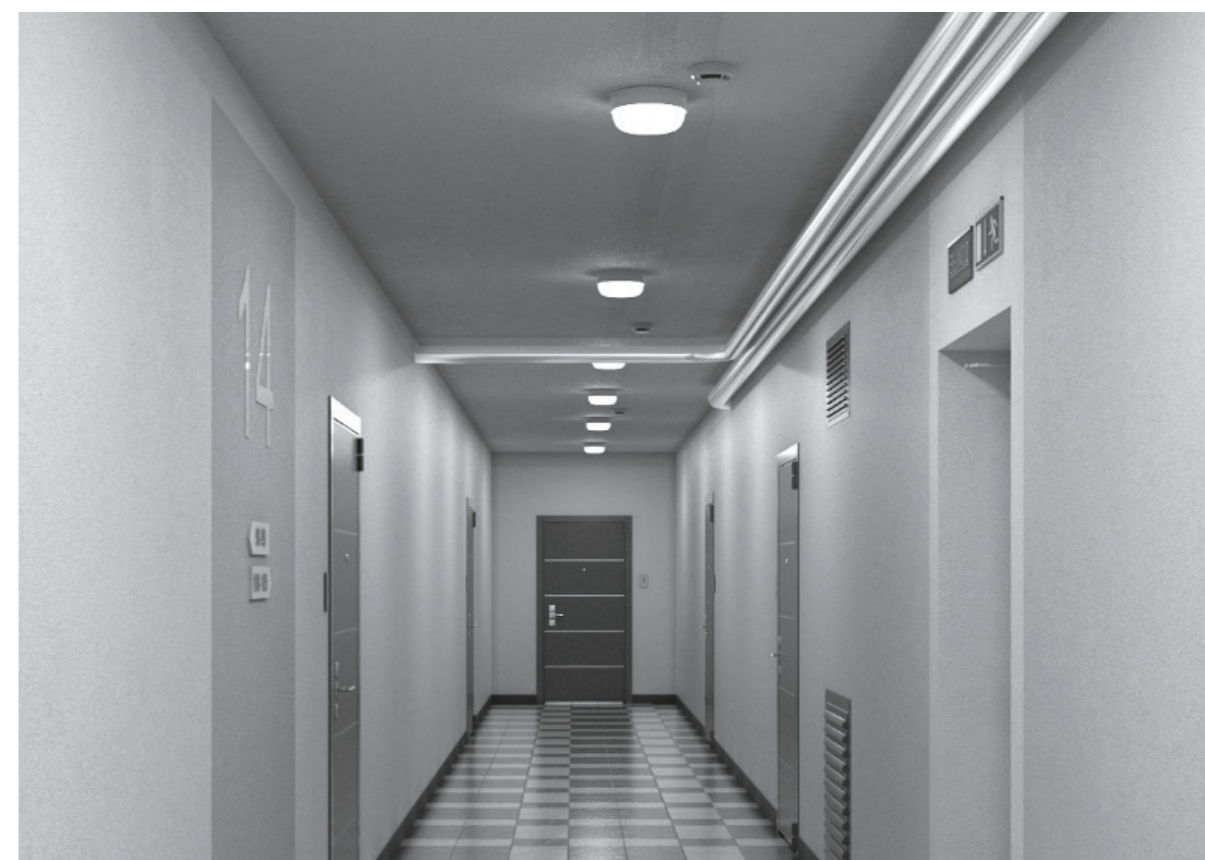



FI 131

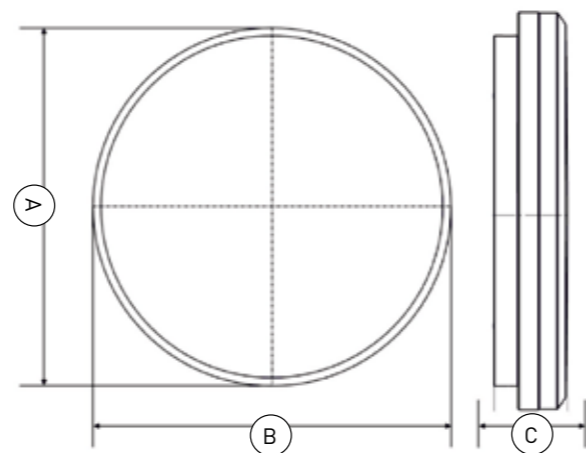

Наименование	A	B	C
FI 131 24W	330	330	61

О ПРОДУКТЕ:

Светильник накладной, предназначен для общего освещения административно-общественных и производственных помещений.

*Цвет по умолчанию RAL 9016 (белый)

ОСОБЕННОСТИ:

- Гарантия 2 года
- Степень защиты IP65
- Материал корпуса - поликарбонат
- Блок аварийного питания
- Климатическое исполнение
- CRI >80
- 10/+40
-

КСС (КРИВАЯ СИЛЫ СВЕТА)

Д косинусная кривая сила света (КСС Д), 120°



СХЕМА ФОРМИРОВАНИЯ АРТИКУЛА

БАП	Мощность, Вт	Цветовая температура, К
EM	24	4000

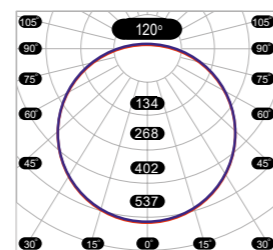
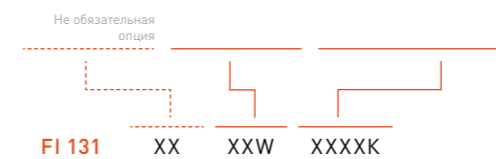

СПОСОБЫ МОНТАЖА

Накладной способ.

СТАНДАРТНАЯ КОМПЛЕКТАЦИЯ

- Светильник в сборе - 1 шт.;
- Паспорт - 1 шт.;
- Упаковка - 1 шт.

ПОПУЛЯРНЫЕ ИСПОЛНЕНИЯ

Артикул	Мощность, Вт	Световой поток, Лм	Вес, кг	Код заказа
FI 131 24W 4000K	24	1779	1,1	00000298636
FI 131 EM 24W 4000K	24	1779	1,3	00000298637





FI 106

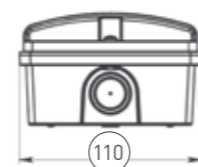

О ПРОДУКТЕ:

Светильник (световой указатель односторонний) накладной, предназначен для аварийного освещения помещений различного назначения. Применим для использования указательных и эвакуационных знаков на самоклеющейся основе.

*Цвет по умолчанию серый

ОСОБЕННОСТИ:

- Гарантия 2 года
 - Степень защиты IP65
 - Материал корпуса - поликарбонат
 - Блок аварийного питания
 - Климатическое исполнение УХЛ4
- CRI >80 0 +40

СПОСОБЫ МОНТАЖА

Накладной способ.

СТАНДАРТНАЯ КОМПЛЕКТАЦИЯ

- Светильник в сборе - 1 шт.;
- Паспорт - 1 шт.;
- Упаковка - 1 шт.

КСС (КРИВАЯ СИЛЫ СВЕТА)

Д косинусная кривая сила света (КСС Д), 120°



СХЕМА ФОРМИРОВАНИЯ АРТИКУЛА

БАП	Мощность, Вт	Цветовая температура, К	Вид указателя
EM	3	6500	E F

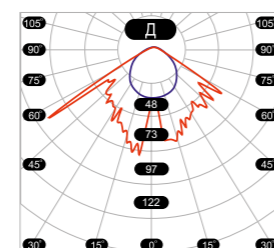

ПРИМЕРЫ ЗНАКОВ НА САМОКЛЕЮЩЕЙСЯ ОСНОВЕ, ПО ГОСТ ISO 3864-1-2013*

- F 02** ПОЖАРНЫЙ КРАН
- F 09** ПОЖАРНЫЙ ГИДРАНТ
- E 03** ВЫХОД НАПРАВО
- E 04** ВЫХОД НАЛЕВО
- E 22** ВЫХОД

*для заказа доступны и другие пиктограммы

ПОПУЛЯРНЫЕ ИСПОЛНЕНИЯ

Артикул	Наименование	Мощность, Вт	Световой поток, Лм	Вес, кг	Код заказа
FI 106 EM 3W 6500K		3	190	0,6	00000298655
FI 106 EM 3W 6500K E03	Выход направо	3	190	0,6	00000298854
FI 106 EM 3W 6500K E04	Выход налево	3	190	0,6	00000298855
FI 106 EM 3W 6500K E22	Выход	3	190	0,6	00000298856
FI 106 EM 3W 6500K F02	Пожарный кран	3	190	0,6	00000298852
FI 106 EM 3W 6500K F09	Пожарный гидрант	3	190	0,6	00000298853





FG 170

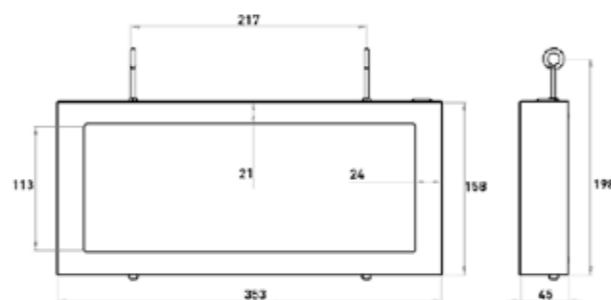

СПОСОБЫ МОНТАЖА

Верхний вывод провода, монтаж на тросовый подвес:
Монтаж на тросовые подвесы осуществляется через винты-кольца с метрической резьбой, которые фиксируются на гайках-заклепках, установленных на светильнике/указателе.

Вывод провода сзади, монтаж накладным способом:
Монтаж на стену осуществляется крепежными элементами через 2 отверстия на задней стороне корпуса светового указателя, предварительно открутив винты и сняв крышку.

КОМПЛЕКТАЦИЯ

Комплектация подвесной вариант U:
Светильник в сборе - 1 шт;
Паспорт - 1 экз;
Упаковка - 1 шт;
Винт-кольцо с метрической резьбой - 2 шт.

Дополнительная комплектация подвесной вариант U:
Тросовый подвес М4 микролифт (1,5м) - 2шт.,
скоба переходник FF 90 (под шпильку) - 2 шт.

Комплектация накладной вариант В:
Светильник в сборе - 1 шт; Паспорт - 1 экз;
Упаковка - 1 шт;
втулка проходная изоляционная - 1 шт.,
заглушка - 1 шт.

КСС (КРИВАЯ СИЛЫ СВЕТА)

Д косинусная кривая сила света (КСС Д), 120°

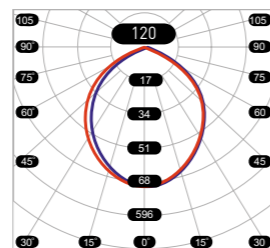

О ПРОДУКТЕ:

Светильник (световой указатель односторонний) предназначен для аварийного освещения административно-общественных помещений и производственных зданий. Предназначен для указания мест выхода при эвакуации, направления движения, а также для различных информационных целей.
Работа в аварийном режиме: не менее 60 минут.
Вес изделия: 1,3 кг.
Рассеиватель - поликарбонат.

*Цвет по умолчанию серый

ОСОБЕННОСТИ:

- Гарантия 5 лет
- Степень защиты IP40
- Материал корпуса - сталь
- Блок аварийного питания Доступна опция телеконтроль (тест и управление БАП)

- CRI > 80
- 0 +40
- УХЛ3.1

СХЕМА ФОРМИРОВАНИЯ АРТИКУЛА

БАП	Мощность, Вт	Вариант комплектации	Вид указателя
EM	10	U B	E F

FG 170	XX	XXW	X	XXX
[Diagram showing how the code characters are placed in the sign's frame]				

ПРИМЕРЫ ЗНАКОВ

ПО ГОСТ ISO 3864-1-2013 *



*для заказа доступны и другие пиктограммы

ПОПУЛЯРНЫЕ ИСПОЛНЕНИЯ

Артикул	ГОСТ	Наименование	Мощность, Вт	Код заказа
FG 170 EM 10W U F09 NEW	F09	Пожарный гидрант	10	00000298900
FG 170 EM 10W U E03 NEW	E03	Выход направо	10	00000298901
FG 170 EM 10W U E04 NEW	E04	Выход налево	10	00000298902
FG 170 EM 10W U E22 NEW	E22	Выход	10	00000298903
FG 170 EM 10W U F02 NEW	F02	Пожарный кран	10	00000298899
FG 170 EM 10W B F02 NEW	F02	Пожарный кран	10	00000298907
FG 170 EM 10W B F09 NEW	F09	Пожарный гидрант	10	00000298908
FG 170 EM 10W B E03 NEW	E03	Выход направо	10	00000298909
FG 170 EM 10W B E04 NEW	E04	Выход налево	10	00000298910
FG 170 EM 10W B E22 NEW	E22	Выход	10	00000298911

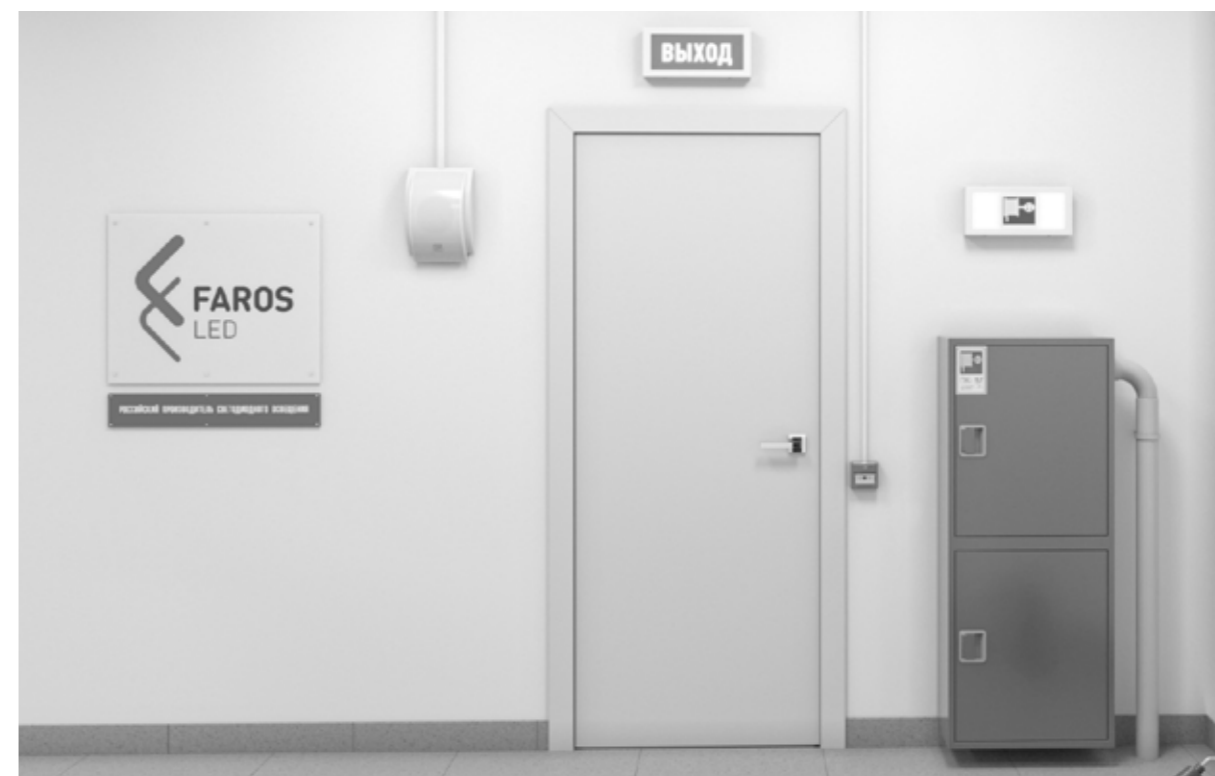

ПРОМЫШЛЕННОЕ Industrial

FAROS LED предлагает высококачественное освещение в промышленной зоне. Данное семейство делится на четыре категории: АЗС, линейные, подвесные, чистые помещения.

АЗС | Petrol station

Освещение на АЗС существенно влияет на качество обслуживания клиентов и, следовательно, на их дальнейшую оценку предоставляемого сервиса станцией. Выявлено, что водитель охотнее остановится на хорошо освещенной АЗС. Правильно спроектированный свет положительно влияет на рост продаж станции.

FAROS LED предлагает вашему вниманию светильник FI 600, корпус которого выполнен из стали и алюминия. Эта модель проработает 105 тысяч часов.



Линейные | Line

Качественное освещение в промышленности поможет не только минимизировать потребление энергии, но и увеличить производительность труда. Наши светильники, соответствующие всем стандартам и нормам, обеспечат требуемое освещение на Вашем объекте.

Высокий уровень защиты позволяет светильникам FAROS отлично работать в суровых условиях.

Им не страшны:

- Агрессивные среды
- Влажность
- Высокие температуры
- Пыль

Промышленные светильники принесут прибыль: Вы заработаете на экономии энергии благодаря быстрой окупаемости.

В отличие от приборов, создающих световое пятно, линейные светильники равномерно освещают все помещение, а модульная конструкция позволит соединить линейные светильники вместе.



Область применения:

- | | |
|---------------------|---------------------|
| АЗС | ЖКХ |
| торговый объект | промышленный объект |
| офис | учебное учреждение |
| складское помещение | чистые помещения |
| спортивный объект | ж/д вокзал |



FI 350



О ПРОДУКТЕ:

Квадратный встраиваемый светильник FI 350 размером 350x350 мм с закаленным стеклом. Стальная панель светильника, покрыта порошковой краской; дополнительная алюминиевая пластина под светодиодным модулем создает хорошую систему теплоотведения. Корпус сталь + алюминий.

*Цвет по умолчанию RAL 9016 (белый)

ОСОБЕННОСТИ:

- IP65 Степень защиты
 - 40/+50 Температурный режим -40° +50°
 - 5 Гарантия 5 лет
 - KCC Различные KCC
 - 4-6 Рекомендуемая высота от 4 до 6 м
 - UHL2 Климатическое исполнение
- CRI >80

корпус Al

корпус St

105 000

по RAL

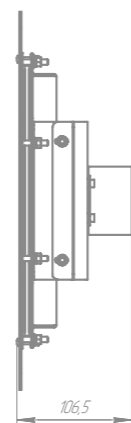
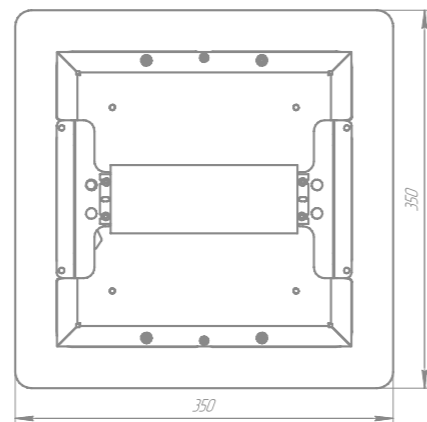

KCC (КРИВАЯ СИЛЫ СВЕТА)



СХЕМА ФОРМИРОВАНИЯ АРТИКУЛА

Мощность, Вт	Оптика	Цвет	Цветовая температура, К
100	PI60	RAL	4000
	PI90		5000
	PI120		

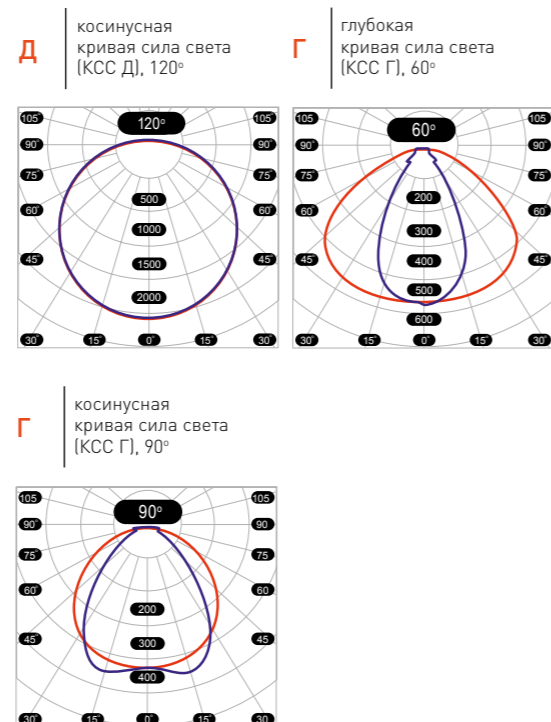
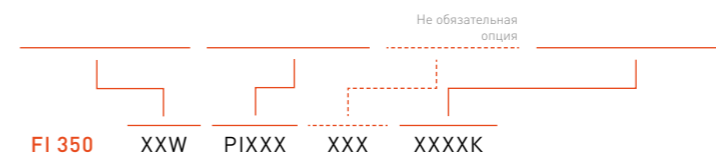

СТАНДАРТНАЯ КОМПЛЕКТАЦИЯ

- Светильник в сборе - 1 шт.;
- Паспорт - 1 шт.;
- Упаковка - 1 шт.

СПОСОБЫ МОНТАЖА

1. Корпус светильника устанавливается в нишу потолочного каркаса навеса на 2 боковые планки;
2. Лицевая панель закрепляется на корпусе светильника через монтажные отверстия 2 винтами.

ПОПУЛЯРНЫЕ ИСПОЛНЕНИЯ

Артикул	Мощность, Вт	Световой поток, Лм	Вес, кг	Код заказа
FI 350 100W 5000K PI120	100	13180	5,3	00000020926
FI 350 100W 5000K PI60	100	13180	5,3	00000020927
FI 350 100W 5000K PI90	100	13180	5,3	00000020928



FI 600

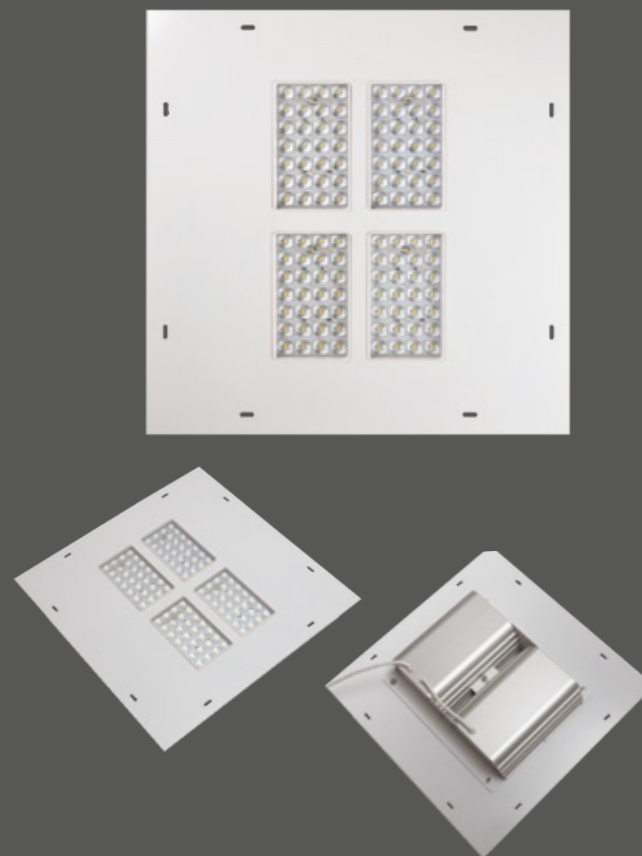

О ПРОДУКТЕ:

Квадратный встраиваемый светильник FI 600 размером 450x450 мм в алюминиево-стальном корпусе. Различные варианты КСС позволят организовать освещение на АЗС наилучшим способом.

*Цвет по умолчанию RAL 9016 (белый)

ОСОБЕННОСТИ:

- IP65 Степень защиты
 - 40/+50 Температурный режим -40° +50°
 - 5 Гарантия 5 лет
 - КСС Различные КСС
 - 4-6 Рекомендуемая высота от 4 до 6 м
 - УХЛ2 Климатическое исполнение
- CRI >70

корпус Al

корпус St

105 000

по RAL

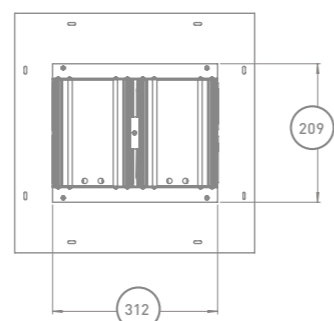
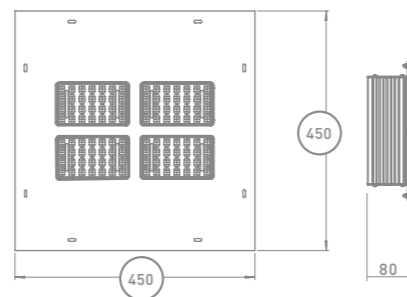

КСС (КРИВАЯ СИЛЫ СВЕТА)

ШГ | широкая | глубокая кривая сила света (КСС ШГ), 80x100°
ГК | глубокая | концентрированная кривая сила света (КСС ГК), 40x90°

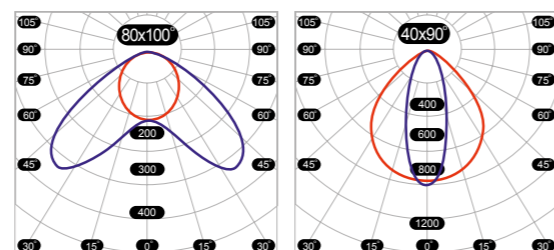

Г | глубокая кривая сила света (КСС Г), 90x90°
Ш | широкая кривая сила света (КСС Ш), 150x55°



СХЕМА ФОРМИРОВАНИЯ АРТИКУЛА

Мощность, Вт	Оптика	Цвет	Цветовая температура, К
100	PI80X100	RAL	4000
	PI150X55		
	PI40X90		
	PI90X90		

Не обязательная опция

FI 600 XXW PIXXX XXX XXXXK

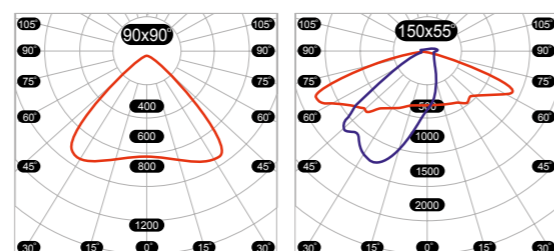
СПОСОБЫ МОНТАЖА

Встраивается в поверхность. Монтаж светильника осуществляется с помощью винтов / болтов через монтажные отверстия, расположенные по периметру крепежной рамки.

СТАНДАРТНАЯ КОМПЛЕКТАЦИЯ

- Светильник в сборе - 1 шт.;
- Паспорт - 1 шт.;
- Упаковка - 1 шт.

ПОПУЛЯРНЫЕ ИСПОЛНЕНИЯ

Артикул	Мощность, Вт	Световой поток, Лм	Вес, кг	Код заказа
FI 600 100W PI150X55 5000K	100	12130	5,5	00000015071
FI 600 100W PI90X90 5000K	100	12130	5,5	00000014561
FI 600 100W PI40X90 5000K	100	12130	5,5	00000015069
FI 600 100W PI80X100 5000K	100	12130	5,5	00000015070



FI 135

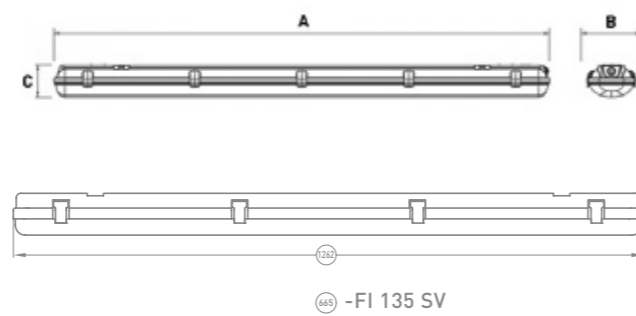

Наименование	A	B	C
FI 135/1-10/DALI	1262	124	85
FI 135 SV	665	95	95

СПОСОБЫ МОНТАЖА

- Наложением;
- Подвесом при помощи тросовых подвесов.

СТАНДАРТНАЯ КОМПЛЕКТАЦИЯ

- Светильник в сборе - 1 шт.;
- Паспорт - 1 шт.;
- Упаковка - 1 шт.

АКСЕССУАРЫ

- Кронштейн поворотный FF 50 BRACKET - 2 шт.

КСС (КРИВАЯ СИЛЫ СВЕТА)

Д косинусная кривая сила света (КСС Д), 120°

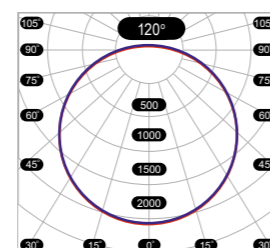

О ПРОДУКТЕ:

Светильник, выполненный в пластиковом корпусе, обладает высоким IP65. Предназначен для освещения торговых залов, офисных и складских помещений, АЗС, ЖКХ, помещений авто и ж/д вокзалов. К заказу доступен укороченный корпус FI 135 SV 665x95x95 мм.

*Цвет по умолчанию белый

ОСОБЕННОСТИ:

- IP65 Степень защиты
- 20/+40 Температурный режим -20° +40°
- 5 Гарантия 5 лет
- 5 Рекомендуемая высота до 5 м
- Прочный материал
- УХЛ3.1 Климатическое исполнение
- CRI >80
- 105 000
- DALI

СХЕМА ФОРМИРОВАНИЯ АРТИКУЛА

БАП	Мощность, Вт	Специальные опции	Протокол управления	Цветовая температура, К	Тип рассеивателя
EM	26,5	SV	1-10	3000	OPAL
	32		DALI	4000	CRYSTAL
	36			5000	
	38			6500	
	44				
	49				

Не обязательная опция

FI 135 XX XXXW XXXX XXXX XXXXK XXXX

ПОПУЛЯРНЫЕ ИСПОЛНЕНИЯ

Артикул	Мощность, Вт	Световой поток, Лм	Вес, кг	Код заказа
FI 135 36W 4000K OPAL	36	4639	1,1	00000004007
FI 135 36W 5000K OPAL	36	4708	1,1	00000004009
FI 135 36W 6500K OPAL	36	4763	1,1	00000020085
FI 135 44W 4000K OPAL	44	5470	1,3	00000010566
FI 135 32W 4000K OPAL	32	4335	1,1	00000004023
FI 135 49W 5000K OPAL	49	6062	1,3	00000013558
FI 135 38W 5000K CRYSTAL	38	5490	1,1	00000024460
FI 135 44W 5000K OPAL	44	5539	1,3	00000010429
FI 135 EM 36W 4000K OPAL	36	4639	1,2	00000009868
FI 135 36W 5000K CRYSTAL	36	4791	1,1	00000004010
FI 135 26,5W SV 4000K CRYSTAL	26,5	3515	0,9	00000299109
FI 135 EM 26,5W SV 5000K CRYSTAL	26,6	3567	0,9	00000299114
DALI				
FI 135 36W DALI 5000K CRYSTAL	36	4791	1,1	000000024653
FI 135 36W DALI 5000K OPAL	36	4470	1,1	00000014387

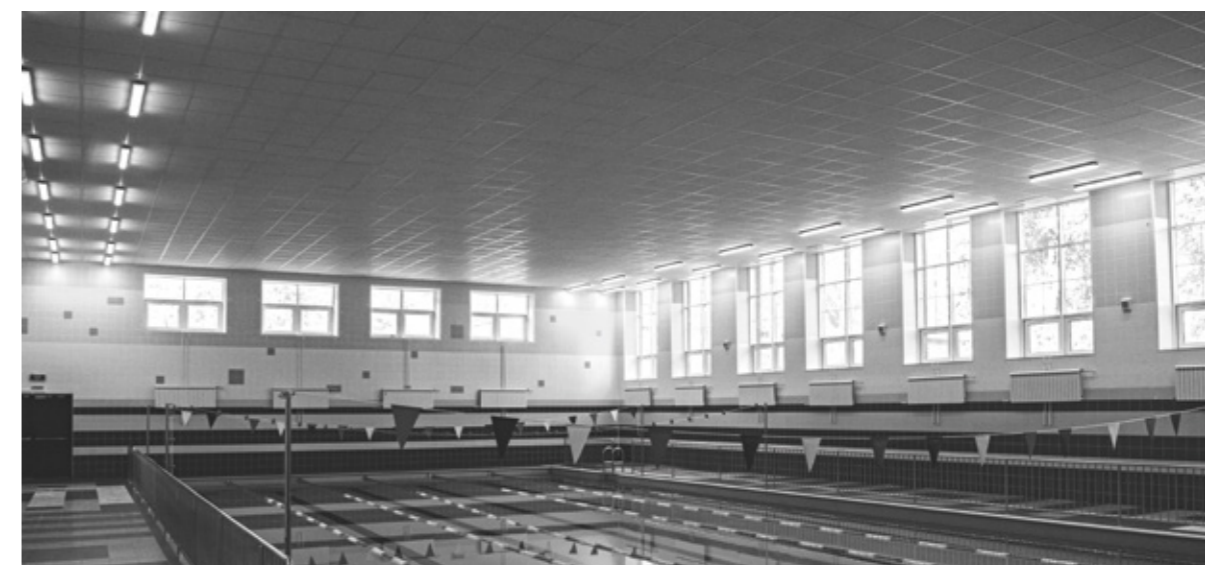

FG 50

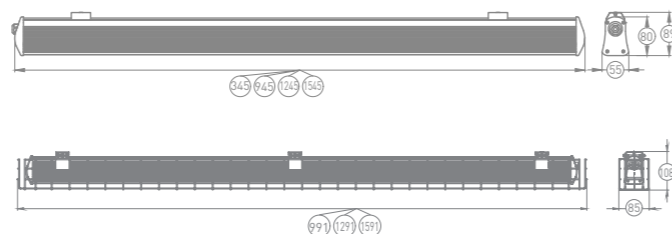

СПОСОБЫ МОНТАЖА

Существует возможность установки тросового подвеса непосредственно на скобу на корпусе. Светильник может быть установлен на несущую поверхность при помощи поворотного кронштейна АКСО10.

Накладным способом светильник крепится к несущей поверхности с помощью скоб крепления.

СТАНДАРТНАЯ КОМПЛЕКТАЦИЯ

- Светильник в сборе - 1 шт.; · Паспорт - 1 шт.;
- Упаковка - 1 шт.

АКСЕССУАРЫ См. FG 55 (стр.96)

КСС (КРИВАЯ СИЛЫ СВЕТА)



СХЕМА ФОРМИРОВАНИЯ АРТИКУЛА

Протокол управления	БАП	Мощность, Вт	Специальные опции	Цвет	Оптика	Цветовая температура, К	Тип рассеивателя
DALI	EM	20	K-V	RAL	PI2X25-90	3000	OPAL
PWM		30	EX		PI30	4000	CRYSTAL
		40			PI60	5000	
		45			PI90		
		55					
		75					
		100					

Не обязательная опция Не обяз. опция Не обязательная опция Не обязательная опция Не обязательная опция

FG 50 XXX XX XXW XXXX RAL XXX PIXX XXXXK XXXX

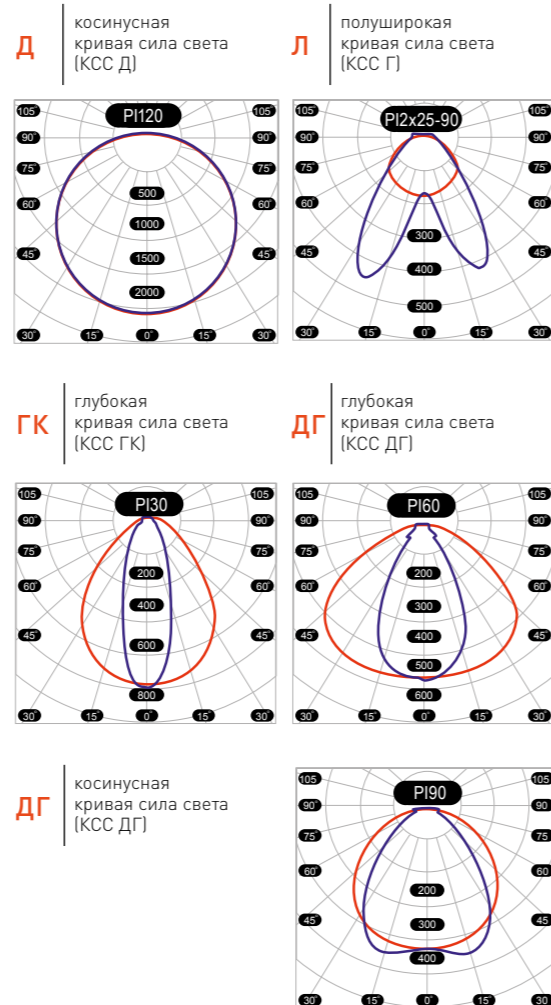
ПОПУЛЯРНЫЕ ИСПОЛНЕНИЯ

Артикул	Мощность, Вт	Световой поток, Лм	Размеры, мм	Вес, кг	Код заказа
FG 50 20W 5000K CRYSTAL	20	1975	345X55X80(89)	1,8	00000007413
FG 50 30W 5000K CRYSTAL	30	3582	945X55X80(89)	2	00000009953
FG 50 40W 5000K CRYSTAL	40	4575	945X55X80(89)	3	00000006255
FG 50 45W 5000K CRYSTAL	45	5375	1245X55X80(89)	3	00000006116
FG 50 55W 5000K CRYSTAL	55	6359	1245X55X80(89)	3	00000009007
FG 50 75W 5000K CRYSTAL	75	9176	1545X55X80(89)	3,8	00000009028
FG 50 100W 5000K CRYSTAL	100	11565	1545X55X80(89)	3,8	00000009004
DALI					
FG 50 DALI 32W 5000K OPAL	32	3710	945X55X80(89)	2	00000024654
FG 50 DALI 42W 5000K OPAL	42	4610	945X55X80(89)	2	00000024655
FG 50 DALI 46W 5000K OPAL	46	4364	1245X55X80(89)	3	00000024656
FG 50 DALI 57W 5000K OPAL	57	5273	1245X55X80(89)	3	00000024659
FG 50 DALI 76W 5000K OPAL	76	6662	1545X55X80(89)	3,8	00000024660
FG 50 DALI 112W 5000K OPAL	112	9229	1545X55X80(89)	3,8	00000012264
PWM					
FG 50 PWM 75W 5000K CRYSTAL PI30	75	8588	1545X55X80(89)	3,8	00000018754



О ПРОДУКТЕ:

Узкий светильник из анодированного алюминия с высоким IP65 и размерами 345/945/1245/1545x55 мм. Предназначен для освещения производственных и складских помещений, торговых залов, АЗС, ЖКХ, помещений авто и ж/д вокзалов.

ОСОБЕННОСТИ:

- IP65** Степень защиты
- 5** Гарантия 5 лет
- КСС** Различные КСС
- 5-12** Рекомендуемая высота от 5 до 12 м
- Прочный материал**
- Grid** Модификация с защитной решеткой
- Вынос клеммника и ИПС**
- УХЛ3.1** Климатическое исполнение



FG 55

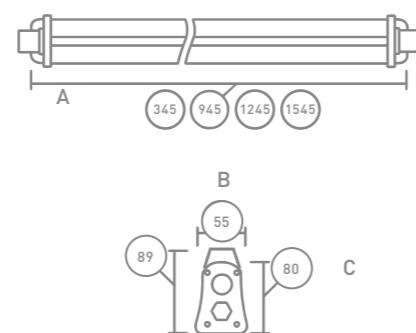

ГАБАРИТЫ СВЕТИЛЬНИКА ПО МОЩНОСТИ

W	A, мм	B, мм	C, мм
11, 20	345		
35, 40	945	55	80
45, 55	1245		
70, 75, 100	1545		

СПОСОБЫ МОНТАЖА

- Накладной способ, крепление с помощью тросовых подвесов или поворотного кронштейна.
- Существует возможность установки тросового подвеса непосредственно на гайку-заклепку.
- Светильник может быть установлен на несущую поверхность при помощи поворотного кронштейна FF 50 BRACKET.
- Накладной способом светильник крепится к несущей поверхности с помощью скоб крепления.

СТАНДАРТНАЯ КОМПЛЕКТАЦИЯ

- Светильник в сборе - 1 шт.; · Паспорт - 1 шт.;
- Упаковка - 1 шт.; · Скоба крепления - 2 шт.

АКСЕССУАРЫ

- Кронштейн поворотный FF 50 BRACKET - 2 шт.;
- Решетка защитная FF 50 GRID;
- Скоба-переходник M4/M8 FF 90;
- Тросовый подвес M4 микролифт FF 101 L1,5 LIFT.

КСС (КРИВАЯ СИЛЫ СВЕТА)

Д косинусная кривая сила света (КСС Д), 120°

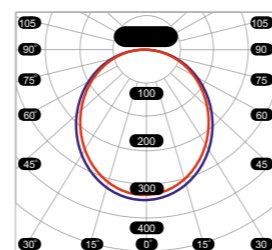

О ПРОДУКТЕ:

Узкий светильник из алюминия с высоким IP65 и размерами 345/945/1245/1545x55x80(89) мм. Предназначен для освещения производственных и складских помещений, торговых залов, АЗС, ЖКХ, помещений авто и ж/д вокзалов.

*Цвет по умолчанию RAL 9006 (серый)

ОСОБЕННОСТИ:

- IP65** Степень защиты
- 5** Гарантия 5 лет
- Рекомендуемая высота от 5 до 12 м
- Прочный материал
- Модификация с защитной решеткой
- Вынос клеммника и ИПС
- Блок аварийного питания
- УХЛ3.1 Климатическое исполнение УХЛ2 для исполнений (K-V)



СХЕМА ФОРМИРОВАНИЯ АРТИКУЛА

БАП	Протокол управления	Мощность, Вт	Специальные опции	Цвет	Цветовая температура, К	Тип рассеивателя
EM	DALI	11	K-V	RAL	3000	CRYSTAL
		20			4000	OPAL
		35			5000	
		40			6500	
		45				
		55				
		75				
		76				
		100				

Не обязательная опция

FG 55 XX XXXX XXXW XXXX XXX XXXXK XXXX

ПОПУЛЯРНЫЕ ИСПОЛНЕНИЯ

Артикул	Мощность, Вт	Световой поток, Лм	Размеры, мм	Вес, кг	Код заказа
FG 55 75W 5000K CRYSTAL	75	11123	1545X55X80(89)	2,4	00000012166
FG 55 55W 4000K CRYSTAL	55	7992	1245X55X80(89)	1,9	00000013468
FG 55 45W 5000K OPAL	45	4700	1245X55X80(89)	1,9	00000020034
FG 55 35W 3000K OPAL	35	4140	945X55X80(89)	1,5	00000014934
FG 55 55W 5000K CRYSTAL	55	8027	1245X55X80(89)	1,9	00000012164
FG 55 100W 5000K CRYSTAL	100	14364	1545X55X80(89)	2,5	00000012168

DALI

FG 55 DALI 32W 5000K CRYSTAL	32	4657	945X55X80(89)	1,8	00000024661
FG 55 DALI 42W 5000K CRYSTAL	42	5928	945X55X80(89)	1,8	00000024662
FG 55 DALI 46W 5000K CRYSTAL	46	6696	1245X55X80(89)	2	00000024663
FG 55 DALI 57W 5000K CRYSTAL	57	8290	1245X55X80(89)	2	00000024665
FG 55 DALI 76W 5000K CRYSTAL	76	11264	1545X55X80(89)	3	00000024664
FG 55 DALI 112W 5000K CRYSTAL	112	15706	1545X55X80(89)	3	00000013284

K-V

FG 55 55W K-V 5000K CRYSTAL	55	8094	1245X55X80(89)	1,8	00000015057
FG 55 70W K-V 5000K CRYSTAL	70	10270	1545X55X80(89)	2	00000015058
FG 55 100W K-V 5000K CRYSTAL	100	13564	1545X55X80(89)	2	00000015785



FG 55 DC

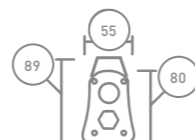
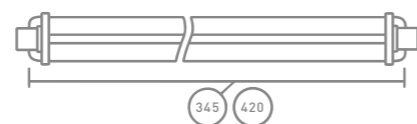

СПОСОБЫ МОНТАЖА

- Накладной способ, крепление с помощью тросовых подвесов или поворотного кронштейна.
- Существует возможность установки тросового подвеса непосредственно на гайку-заклепку.
- Светильник может быть установлен на несущую поверхность при помощи поворотного кронштейна FF 50 BRACKET.
- Накладной способом светильник крепится к несущей поверхности с помощью скоб крепления.

СТАНДАРТНАЯ КОМПЛЕКТАЦИЯ

- Светильник в сборе - 1 шт.;
- Паспорт - 1 шт.;
- Упаковка - 1 шт.;
- Скоба крепления - 2 шт.

АКСЕССУАРЫ

- Кронштейн поворотный FF 50 BRACKET - 2 шт.;
- Решетка защитная FF 50 GRID;
- Скоба-переходник M4/M8 FF 90;
- Тросовый подвес M4 микролифт FF 101 L1,5 LIFT.

КСС (КРИВАЯ СИЛЫ СВЕТА)

Д косинусная кривая сила света (КСС Д), 120°

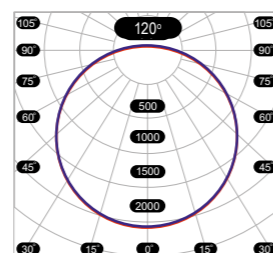

О ПРОДУКТЕ:

Светильник из алюминия с высоким IP65 и размером 345/420x55x80 мм общего назначения для работы в сетях сверхнизкого напряжения. Низковольтные светильники используются в помещениях: с повышенной пожароопасностью, где запрещено использование сети 220 Вольт, а также при питании устройств от альтернативных источников энергии.

*Цвет по умолчанию RAL 9006 (серый)

ОСОБЕННОСТИ:

- IP65 Степень защиты
- 5 Гарантия 5 лет
- 12/24/36 Низковольтный светильник
- Прочный материал
- УХЛЗ.1 Климатическое исполнение

- CRI >80
- 20/+40
- корпус Al
- 105 000

СХЕМА ФОРМИРОВАНИЯ АРТИКУЛА

Постоянный ток	Мощность, Вт	Напряжение, V	Цветовая температура, K	Тип рассеивателя
DC	12	12/24	4000	CRYSTAL
	20	36		OPAL

FG 55 DC XXW XXV XXXXK XXXX

ПОПУЛЯРНЫЕ ИСПОЛНЕНИЯ

Артикул	Мощность, Вт	Световой поток, Лм	Вес, кг	Код заказа
FG 55 DC 12W 12/24V 4000K CRYSTAL	12	1637/2085	1	00000028631
FG 55 DC 12W 36V 4000K CRYSTAL	12	2174	1	00000028632
FG 55 DC 20W 12/24V 4000K CRYSTAL	20	2392/2970	1	00000028630
FG 55 DC 20W 36V 4000K CRYSTAL	20	3219	1	00000028633



FG 55x2

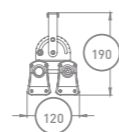
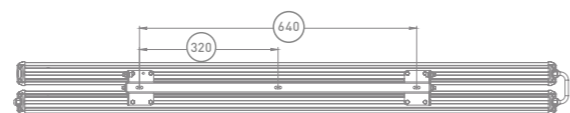
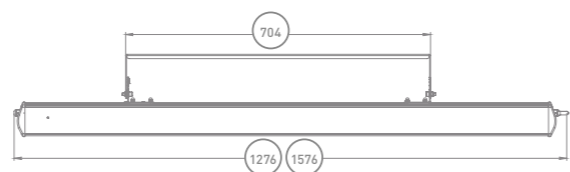

О ПРОДУКТЕ:

Сдвоенный светильник с высоким IP65. Предназначен для освещения производственных и складских помещений, торговых залов, АЗС, ЖКХ, помещений авто и ж/д вокзалов.

FG 55x2 SPORT 75W / 150W - сдвоенный светильник с индексом цветопередачи CRI>90 и с защитной решеткой в комплекте. Разработан для освещения спортзалов в общеобразовательных учреждениях.

*Цвет по умолчанию RAL 9006 (серый)

ОСОБЕННОСТИ:

- IP65 Степень защиты
- 5 Гарантия 5 лет
- 5|12 Рекомендуемая высота до 12 м
- Прочный материал
- Поворотный кронштейн
- БАП Блок аварийного питания
- УХЛ3.1 Климатическое исполнение

- CRI >80
- 20/+40
- корпус Al
- 105 000
-
- по RAL

СТАНДАРТНАЯ КОМПЛЕКТАЦИЯ

- Светильник в сборе - 1 шт.;
- Паспорт - 1 шт.;
- Упаковка - 1 шт.;
- Поворотный кронштейн общий - 1 шт.

КСС (КРИВАЯ СИЛЫ СВЕТА)

Д косинусная кривая сила света (КСС Д), 120°



СХЕМА ФОРМИРОВАНИЯ АРТИКУЛА

БАП	Мощность, Вт	Цветовая температура, К	Тип рассеивателя
EM	110	3000	CRYSTAL
	150	4000	OPAL
	200	5000	
		6500	

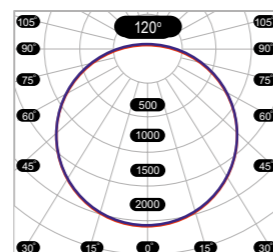
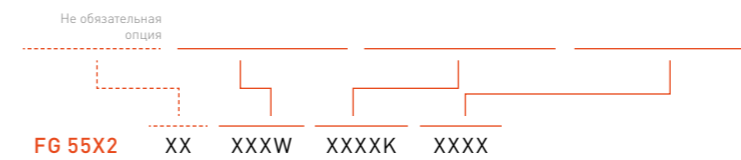

СПОСОБЫ МОНТАЖА

Накладной способ, крепление с помощью тросовых подвесов или поворотного кронштейна. Крепление к несущей поверхности осуществляется через монтажные отверстия. Предусмотрена жесткая фиксация винтами М4. Затяжка производится отверткой. Поворот светильников относительно оси осуществляется на 90° в обе стороны.

ПОПУЛЯРНЫЕ ИСПОЛНЕНИЯ

Артикул	Мощность, Вт	Световой поток, Лм	Вес, кг	Код заказа
FG 55X2 110W 5000K OPAL	110	11189	4,6	00000017429
FG 55X2 200W 4000K CRYSTAL	200	28471	6	00000023537
FG 55X2 150W 5000K CRYSTAL	150	21613	5,4	00000017430
FG 55X2 110W 5000K CRYSTAL	110	16221	4,6	00000017426
FG 55X2 SPORT 150W 4000K OPAL	150	10953	5,6	00000299215
FG 55X2 SPORT 75W 4000K OPAL	75	7270	4,6	00000299214



FG 190

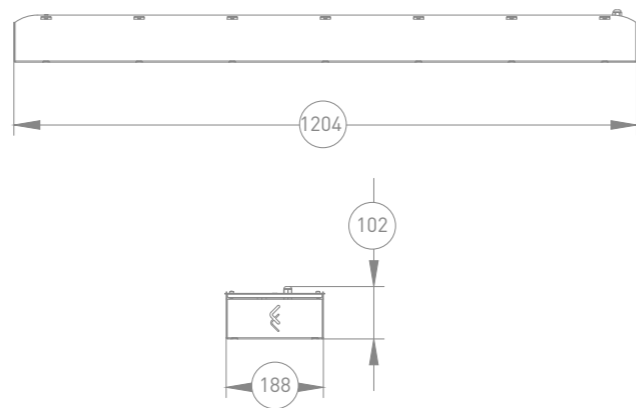
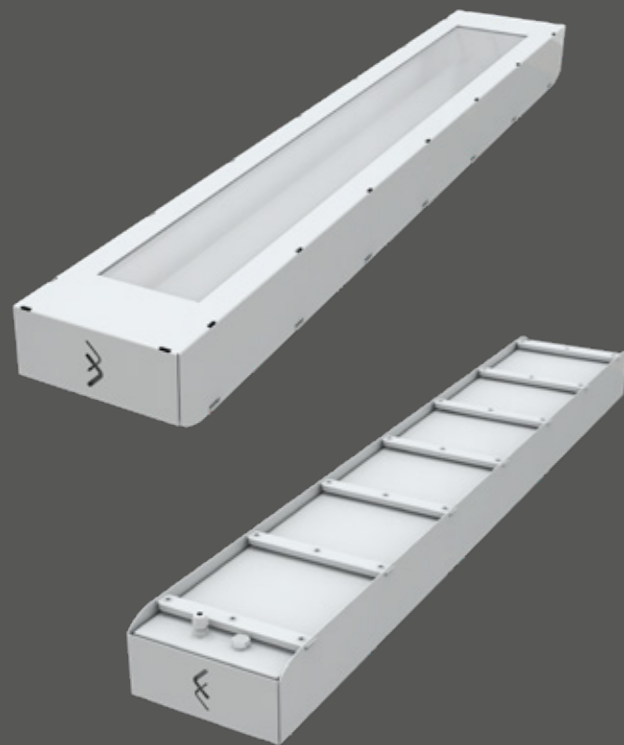

О ПРОДУКТЕ:

Универсальный светильник FG 190 имеет размеры 1204x188 мм. Выполнен в стальном корпусе. Применяется для освещения цехов с условиями повышенной запыленности и влажности и для освещения межстеллажных пространств в складских помещениях.

*Цвет по умолчанию RAL 9016 (белый)

СТАНДАРТНАЯ КОМПЛЕКТАЦИЯ

- Светильник в сборе - 1 шт.; · Паспорт - 1 шт.;
- Упаковка - 1 шт.;
- Скоба-переходник M4/M8 FF 90 - 2 шт.;
- Тросовый подвес M4 микролифт FF 101 L1,5 LIFT - 2 шт.

КСС (КРИВАЯ СИЛЫ СВЕТА)

ДГ косинусная глубокая кривая сила света (КСС ДГ), 120°

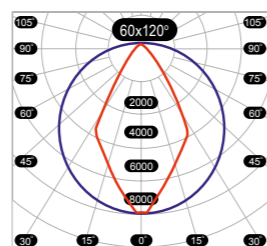

ОСОБЕННОСТИ:

- IP65** Степень защиты
- 5** Гарантия 5 лет
- Различные типы рассеивателя
- Закаленное стекло
- ухлз.1 Климатическое исполнение



СХЕМА ФОРМИРОВАНИЯ АРТИКУЛА

Мощность, Вт	Цвет	Цветовая температура, К	Тип рассеивателя
78	RAL	3000	GLASS
		4000	GLASSMAT
		5000	



СПОСОБЫ МОНТАЖА

Монтаж светильника при помощи тросовых подвесов.
Монтаж светильника при помощи шпилек M8 через скобы. Подвесы устанавливаются на несущую поверхность через монтажные отверстия, затем светильник защелкивается в установленные подвесы.

ПОПУЛЯРНЫЕ ИСПОЛНЕНИЯ

Артикул	Мощность, Вт	Световой поток, Лм	Вес, кг	Код заказа
FG 190 78W 5000K GLASS	78	11113	11	00000014370
FG 190 78W 5000K GLASSMAT	78	11113	11	00000023742



FG 67

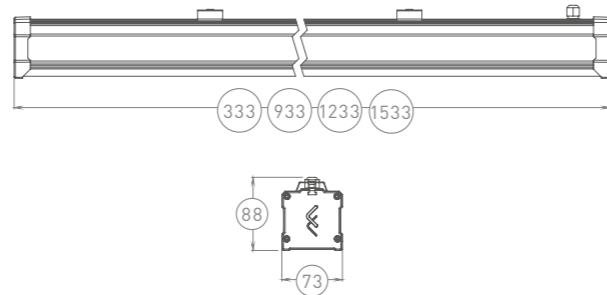

СПОСОБЫ МОНТАЖА

Возможные варианты установки:

- на тросовые подвесы;
- при помощи шпилек;
- поворотный кронштейн (навес под углом)

При мощности светильника **от 100 Вт подвес на высоте до 10-12 метров.**

СТАНДАРТНАЯ КОМПЛЕКТАЦИЯ

- Светильник в сборе - 1 шт.;
- Паспорт - 1 шт.;
- Упаковка - 1 шт.;
- Скоба крепления - 2 шт.

АКСЕССУАРЫ

- Кронштейн поворотный FF 50 BRACKET - 2 шт.;
- Скоба-переходник M4/M8 FF 90;
- Тросовый подвес M4 микролифт FF 101 L1,5 LIFT.

КСС (КРИВАЯ СИЛЫ СВЕТА)

Д косинусная кривая сила света (КСС Д), 120°

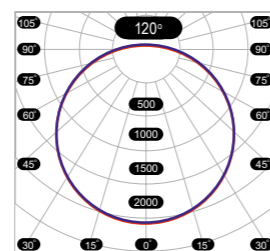

Д косинусная кривая сила света (КСС Д), 140x90°

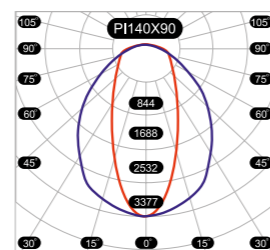

Д косинусная кривая сила света (КСС Д), 80x120°



СХЕМА ФОРМИРОВАНИЯ АРТИКУЛА

БАП	Мощность, Вт	Цветовая температура, К	Тип рассеивателя	Оптика
EM	11	4000	OPAL	P140X90
	20	5000	PRISM	P180X120
	35		ICE	
	40		GLASS	
	45		GLASSMAT	
	55			
	75			
Не обязательная опция				
100				

FG 67 XX XXW XXXXK XXXX XXXX

ПОПУЛЯРНЫЕ ИСПОЛНЕНИЯ

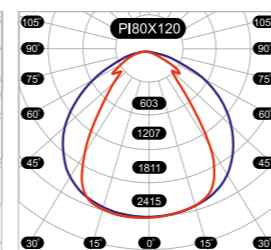
Артикул	Мощность, Вт	Световой поток, Лм	Габаритные размеры, мм	Вес, кг	Код заказа
FG 67 35W 4000K GLASSMAT	35	4002	933X72,5X88	2,	00000028795
FG 67 20W 4000K PRISM	20	2124	333X72,5X88	0,9	00000028777
FG 67 35W 4000K GLASS	35	4972	933X72,5X88	2	00000028792
FG 67 EM 35W 4000K GLASSMAT	35	4002	933X72,5X88	2,1	00000299207
FG 67 40W 5000K OPAL	40	4176	933X72,5X88	2,9	00000028799
FG 67 EM 35W 4000K GLASS	35	4972	933X72,5X88	2,1	00000299268
FG 67 20W 6500K GLASS	20	2482	333X72,5X88	0,9	00000298925
FG 67 45W 5000K PRISM	45	5667	1233X72,5X88	2,9	00000028806
FG 67 EM 20W 6500K GLASS	20	2482	333X72,5X88	0,9	00000298926
FG 67 55W 5000K GLASS	55	7718	1233X72,5X88	3	00000028823
FG 67 35W 5000K PRISM	35	4285	933X72,5X88	2	00000028786
FG 67 45W 5000K OPAL	45	4955	1233X72,5X88	2,9	00000028809
FG 67 20W 4000K GLASS	20	2445	333X72,5X88	0,9	00000028783
FG 67 55W 5000K OPAL	55	5944	1233X72,5X88	3	00000028819



О ПРОДУКТЕ:

Линейный светильник в алюминиевом корпусе с высоким IP65. Предназначен для освещения производственных помещений с повышенной запылённостью и влажностью, а также для пожароопасных помещений складских комплексов. Оснащен клапаном выравнивания давления (дополнительная защита).

ОСОБЕННОСТИ:

- 5 Гарантия 5 лет
- 20/+40 Температурный режим -20 +40 | 0 +40 с БАП
- Закаленное стекло
- Различные типы рассеивателя
- УХЛ3.1 Климатическое исполнение



FI 81

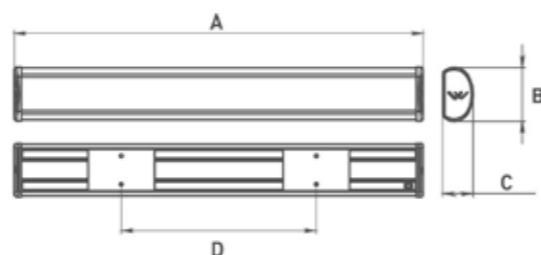

Наименование	A	B	C	D
FI 81 17W	390	80	46	150
FI 81 18W	615	80	46	300
FI 81 от 30W	1215	80	46	от 400 до 1000

СПОСОБЫ МОНТАЖА

- Возможные варианты установки:
- крепление на несущую поверхность;
 - на тросовые подвесы.

СТАНДАРТНАЯ КОМПЛЕКТАЦИЯ

- Светильник в сборе - 1 шт.;
- Паспорт - 1 шт.;
- Упаковка - 1 шт.;
- Скоба для крепления на тросовый подвес - 2 шт.

АКСЕССУАРЫ

- Тросовый подвес M4 микролифт FF 101 L1,5 LIFT - 2 шт.

КСС (КРИВАЯ СИЛЫ СВЕТА)

Д косинусная кривая сила света (КСС Д), 120°



СХЕМА ФОРМИРОВАНИЯ АРТИКУЛА

БАП	Мощность, Вт	Цветовая температура, К	Тип рассеивателя	
EM	17	4000	CRYSTAL	
	18	5000		
	30			
	35			
	40			
	45			
Не обязательная опция				
FI 81	XX	XXW	XXXXK	XXXX

ПОПУЛЯРНЫЕ ИСПОЛНЕНИЯ

Артикул	Мощность, Вт	Световой поток, Лм	Габаритные размеры, мм	Вес, кг	Код заказа
FI 81 17W 4000K CRYSTAL	17	2392	390X80X46	0,4	00000299161
FI 81 17W 5000K CRYSTAL	17	2428	390X80X46	0,4	00000299162
FI 81 EM 18W 4000K CRYSTAL	18	2875	615X80X46	0,5	00000299175
FI 81 EM 18W 5000K CRYSTAL	18	2918	615X80X46	0,5	00000299176
FI 81 30W 4000K CRYSTAL	30	4675	1215X80X46	0,9	00000298275
FI 81 35W 5000K CRYSTAL	35	5454	1215X80X46	0,9	00000298277
FI 81 40W 4000K CRYSTAL	40	6030	1215X80X46	0,9	00000298275
FI 81 45W 5000K CRYSTAL	45	6756	1215X80X46	0,9	00000298277

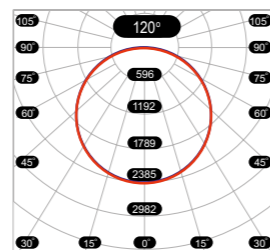

О ПРОДУКТЕ:

Светильник линейный, стационарный, предназначен для общего освещения. Сфера применения: освещение подсобных, складских, технических помещений; освещение крытых паркингов и неотапливаемых помещений. Корпус выполнен из ударопрочного пластика ПК. Цвет: белый глянец (RAL 9016)

ОСОБЕННОСТИ:

- IP65 Степень защиты
- 5 Гарантия 5 лет
- Быстрый монтаж
- Прочный материал
- УХЛ3.1 Климатическое исполнение



Подвесные | High and Low bay

Отличительная особенность этого вид светильников в том, что вы самостоятельно можете регулировать высоту его расположения. FAROS LED предлагает линейку подвесных светильников, установив которые вы качественно осветите необходимые помещения, что, несомненно, положительно отразится на производительности сотрудников вашей организации.

Подвесные светильники применяются для освещения:

- Промышленных помещений
- Складов
- Торговых пространств
- Спортивных объектов

У наших светильников не только широкая область применения, но и множество вариантов исполнения. Вы можете самостоятельно выбрать мощность, световую температуру, световой поток, оптику и цвет светильника. В линейке светильников представлены модификации с повышенной эффективностью (HE – High Efficiency) и повышенным температурным режимом (Extreme).

В нашем каталоге представлены серии подвесных светильников, способные сделать светлее и качественнее любой объект. Будем рады сотрудничеству!



Чистые помещения | Clean rooms

Работа в лабораториях, медицинских помещениях, на кухнях подразумевает абсолютную чистоту. В таких помещениях нередко проводят генеральные уборки от пола до потолка. Поэтому специально для чистых помещений FAROS LED разработал светильники с повышенным IP. Они не боятся ни пыли, ни влаги.



Взрывозащищенные | Explosion-proof

Взрывозащищенные светодиодные светильники – особый класс осветительных приборов, разработанных для применения в условиях взрывоопасных сред. Такие условия могут возникать в производственных и складских помещениях и на территориях предприятий газовой, нефтяной, нефтехимической, химической, деревообрабатывающей, лакокрасочной, текстильной и других отраслях промышленности.



FD 111

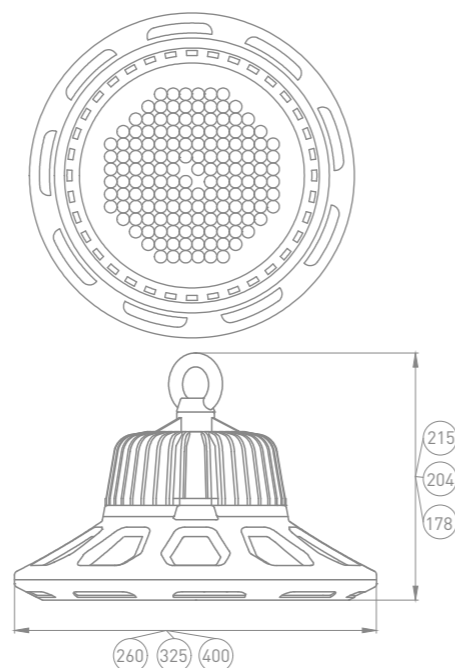

СПОСОБЫ МОНТАЖА

Возможно крепление при помощи карабина, подвесным механизмом, на тросовый подвес, крепление на скобу, крепление «лира» FF 111 BRACKET.

СТАНДАРТНАЯ КОМПЛЕКТАЦИЯ

- Светильник в сборе - 1 шт.;
- Паспорт - 1 шт.;
- Упаковка - 1 шт.

АКСЕССУАРЫ

- Кронштейн FF 111 BRACKET.

КСС (КРИВАЯ СИЛЫ СВЕТА)

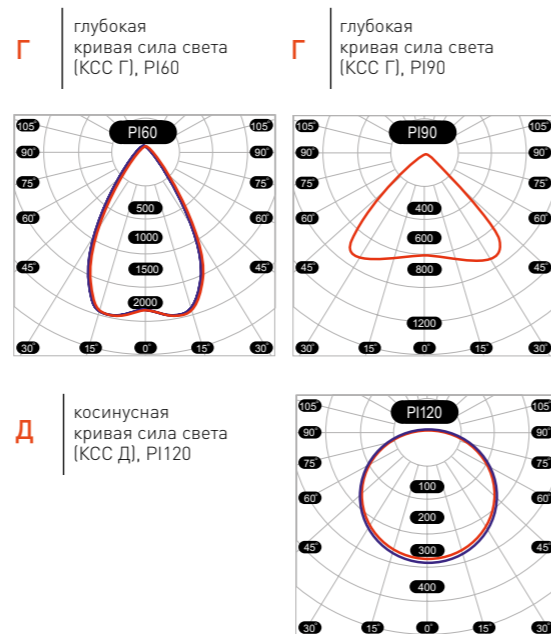

О ПРОДУКТЕ:

Алюминиевый светильник круглой формы с высоким IP65 применяется для освещения производственных, складских и торговых помещений, спортивных объектов и территорий. К заказу доступны модификации FD 111 HE, FD 111 Dalı, FD 111 Extreme.

*Цвет по умолчанию RAL 9005 (черный)

ОСОБЕННОСТИ:

- IP65 Степень защиты
- 5 Гарантия 5 лет
- 40/+90 Температурный режим -40° +90° (зависит от исполнения, см. прайс-лист)
- 5/14 Рекомендуемая высота до 14 м
- КСС Различные КСС
- ухл2 Климатическое исполнение
- CRI >70
- 105 000
- по RAL
- DALI

СХЕМА ФОРМИРОВАНИЯ АРТИКУЛА

Специальные опции	Мощность, Вт	Протокол управления	Опции крепления корпуса	Оптика	Цветовая температура, К
HE	100	DALI	BRACKET	P160	3000
EX	160			P190	4000
EXTREME	220				5000

Не обязательная опция

FD 111 XX XXXW XXXX XXXX PIXXX XXXXK

ПОПУЛЯРНЫЕ ИСПОЛНЕНИЯ

Артикул	Мощность, Вт	Световой поток, Лм	Вес, кг	Код заказа
FD 111 220W 5000K P190	220	26976	5,2	00000009292
FD 111 100W 5000K	100	20369	2,5	00000009308
FD 111 160W 5000K	160	21292	3,4	00000009312
FD 111 EM 100W 5000K P190	100	12251	2,5	00000024772
DALI				
FD 111 DALI 92W 5000K	92	11330	2,6	00000012735
FD 111 DALI 145W 5000K	145	19234	3,5	00000012738
FD 111 DALI 192W 5000K	192	25470	5	00000012741
HE				
FD 111 HE 100W 5000K	100	14091	2,6	00000012660
FD 111 HE 160W 5000K	160	23210	3,5	00000012661
FD 111 HE 220W 5000K	220	31955	5	00000012662
EXTREME				
FD 111 EXTREME 226W 5000K	226	33091	4,6	00000014966



FD 112

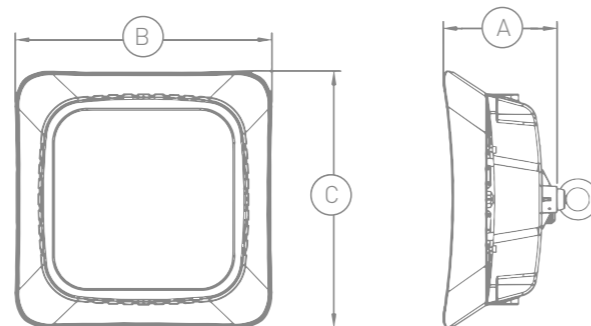

Наименование	А, мм	В, мм	С, мм
FD 112/ EM/ DALI			
FD 112/ EM/ DALI 100W	123	277	277
FD 112/ EM/ DALI 150W	132	316	316
FD 112/ EM/ DALI 200W	138	364	364
GRID			
FD 112 GRID 100W	130	282	294
FD 112 GRID 150W	138	318	330
FD 112 GRID 200W	144	375	387
EXTREME			
FD 112 EXTREME	132	316	316

СПОСОБЫ МОНТАЖА

Установка на кронштейн. Подвес светильника на рым-болт. Предусмотрена жесткая фиксация. Поворот в обе стороны. Шаг -20 градусов.

СТАНДАРТНАЯ КОМПЛЕКТАЦИЯ

- Светильник в сборе - 1 шт.; · Паспорт - 1 шт.;
- Упаковка - 1 шт.

АКСЕССУАРЫ

- Кронштейн FF 112 BRACKET;
- Решетка защитная FF 112 GRID

КСС (КРИВАЯ СИЛЫ СВЕТА)

Г глубокая кривая сила света [КСС Г], 60°

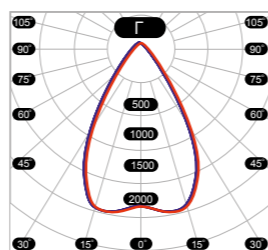

Г глубокая кривая сила света [КСС Г], 90°

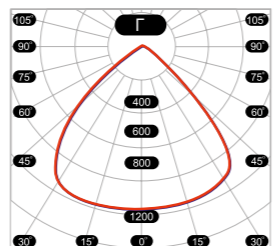

Д косинусная кривая сила света [КСС Д], 120°



СХЕМА ФОРМИРОВАНИЯ АРТИКУЛА

БАП	Защитная решетка	Мощность, Вт	Опции крепления корпуса	Протокол управления	Специальные опции	Цветовая температура, К	Оптика
EM	GRID	100 150 200	BRACKET	DALI	EXTREME	3000 4000 5000	PI60 PI90
<p>Не обязательная опция Не обязательная опция Не обязательная опция Не обязательная опция Не обязательная опция Не обязательная опция</p>							
FD 112	XX XXXX	XXXW	XXXX XXXX XXXX	XXXX	XXXXK PIXX		

ПОПУЛЯРНЫЕ ИСПОЛНЕНИЯ

Артикул	Мощность, Вт	Световой поток, Лм	Вес, кг	Код заказа
FD 112 200W 5000K PI90	200	30104	4,9	00000015053
FD 112 150W 5000K	150	23237	3,8	00000015051
FD 112 100W 5000K	100	14996	2,7	00000015048
FD 112 150W 5000K PI90	150	22160	3,8	00000015050
FD 112 200W 5000K	200	32301	4,9	00000015054
FD 112 150W 5000K PI60	150	24952	3,8	00000015049
FD 112 EM 150W OPAL 5000K	150	20038	4,2	00000019831
DALI				
FD 112 DALI 100W 5000K PI90	100	14559	2,7	00000020973
FD 112 DALI 100W 5000K	100	15058	2,7	00000020971
FD 112 DALI 150W 5000K PI90	150	21647	3,8	00000020981
FD 112 DALI 150W 5000K	150	22806	3,8	00000020977
FD 112 DALI 200W 5000K PI90	200	29430	4,9	00000020991
FD 112 DALI 200W 5000K	200	31558	4,9	00000020989
GRID				
FD 112 GRID 100W 5000K PI90	100	12826	2,7	00000025144
FD 112 GRID 100W 5000K	100	13022	2,7	00000025149
FD 112 GRID 150W 5000K PI90	150	19232	3,8	00000025152
FD 112 GRID 150W 5000K	150	18799	3,8	00000025150
FD 112 GRID 200W 5000K PI90	200	27406	4,9	00000025153
FD 112 GRID 200W 5000K	200	25960	4,9	00000025155
EXTREME				
FD 112 EXTREME 150W 5000K	150	20500	3,8	00000028593
FD 112 EXTREME 150W 5000K PI90	150	19550	3,8	00000028595

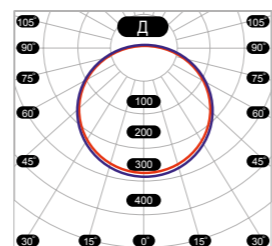
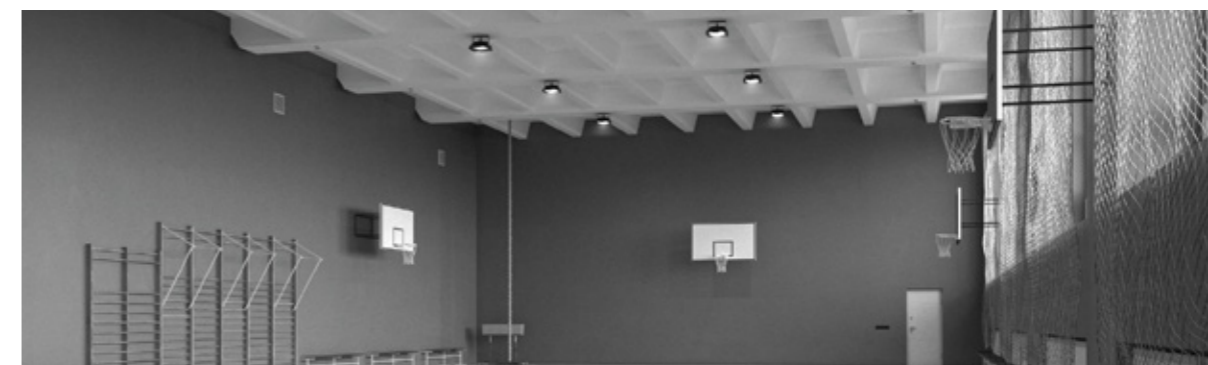

О ПРОДУКТЕ:

Светильник, выполненный в алюминиевом корпусе, с высоким IP65 и гарантией 8 лет предназначен для освещения складских, торговых и производственных помещений, спортивных объектов и территорий.

*Цвет по умолчанию RAL 9005 (черный)

ОСОБЕННОСТИ:

- IP65** Степень защиты
- 8** Гарантия 8 лет
- 40/+60** Температурный режим -40° +60° / с БАП 0° +40° / EXTREME -40° +90°
- 12** Рекомендуемая высота до 12 м
- КСС** Различные КСС
- Grid** Защитная решетка
- УХЛ2** Климатическое исполнение
- CRI >70**
- 105 000**
- по RAL**
- DALI**

FD 113



СХЕМА ФОРМИРОВАНИЯ АРТИКУЛА

Специальные опции	Мощность, Вт	Цветовая температура, К
NI	100	4000
	200	5000
	300	

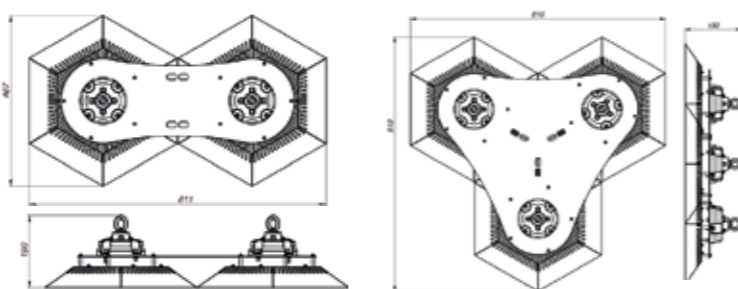
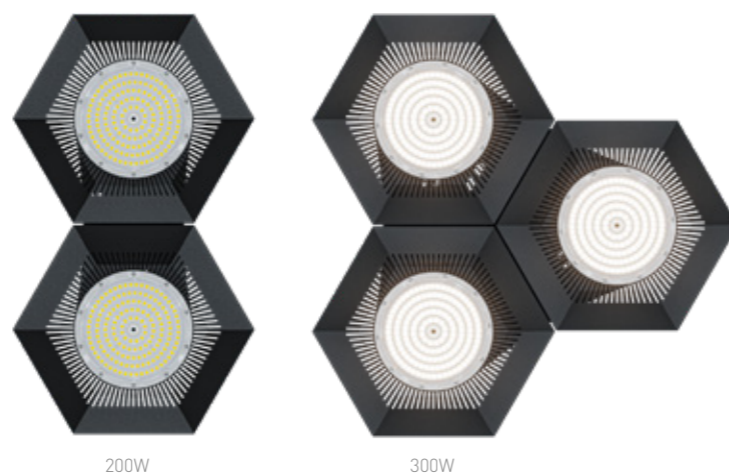
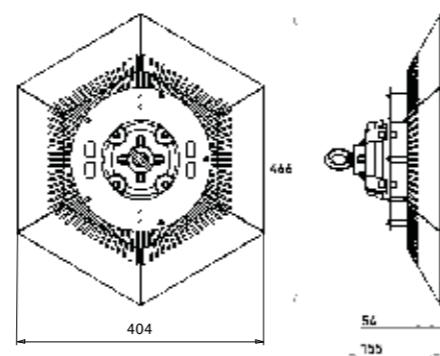
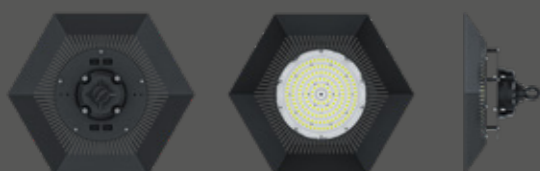
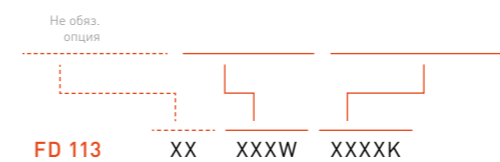

СТАНДАРТНАЯ КОМПЛЕКТАЦИЯ

- Светильник в сборе - 1 шт.;
- Паспорт - 1 шт.;
- Упаковка - 1 шт.

ПОПУЛЯРНЫЕ ИСПОЛНЕНИЯ

Артикул	Мощность, Вт	Световой поток, Лм	Габаритные размеры, мм	Вес, кг	Код заказа
FD 113 100W 5000K	100	17385	466X404X190	3,5	00000298940
FD 113 100W 5000K	100	17642	466X404X190	3,5	00000298941
FD 113 NI 100W 4000K	100	17385	466X404X190	3,5	00000299330
FD 113 NI 100W 5000K	100	17642	466X404X190	3,5	00000299331
FD 113 200W 4000K	200	34770	811X467X190	7	00000299048
FD 113 200W 5000K	200	35284	811X467X190	7	00000299049
FD 113 NI 200W 4000K	200	34770	811X467X190	7	00000299130
FD 113 NI 200W 5000K	200	35285	811X467X190	7	00000299131
FD 113 300W 4000K	300	52155	819X810X190	11	00000299054
FD 113 300W 5000K	300	52927	819X810X190	11	00000299055
FD 113 NI 300W 4000K	300	52155	819X810X190	11	00000299136
FD 113 NI 300W 5000K	300	52927	819X810X190	11	00000299137



О ПРОДУКТЕ:

Прожектор подвесной, предназначен для освещения промышленных и складских объектов, рабочих зон производственных помещений, спортивных объектов и территорий под навесом.

ОСОБЕННОСТИ:

- IP65 Степень защиты
- 5 Гарантия 5 лет
- 40/+60 Температурный режим -40° +60°
- 12 Рекомендуемая высота от 14 до 40 м
- KCC Различные KCC
- ухл2 Климатическое исполнение



СПОСОБЫ МОНТАЖА

Подвес светильника на рым-болт.

КСС (КРИВАЯ СИЛЫ СВЕТА)

Д глубокая кривая сила света (КСС Д), 120°

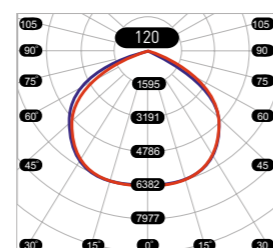

FG 120

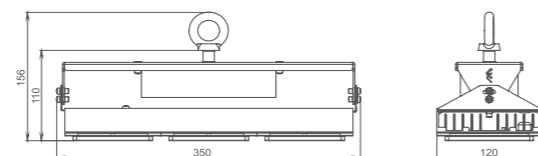
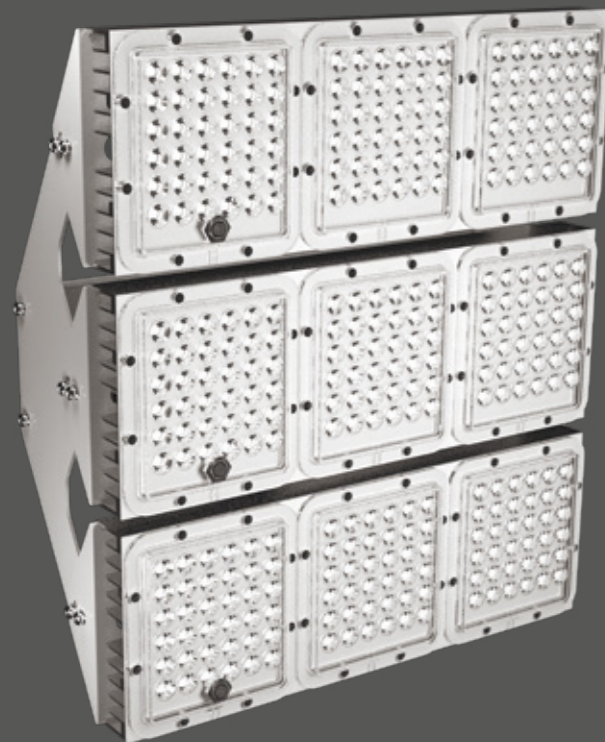

FG 120 100W

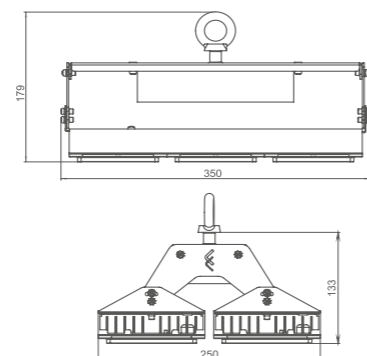

FG 120 150W

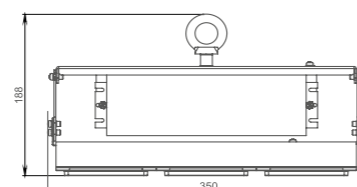

FG 120 220W

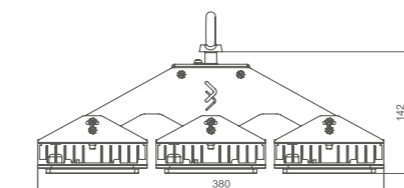

КСС (КРИВАЯ СИЛЫ СВЕТА)

К концентрированная кривая сила света (КСС К), 29°

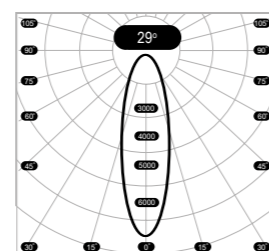

О ПРОДУКТЕ:

Прожектор с алюминиевым радиатором и стальным корпусом для освещения производственных помещений, складских, торговых, спортивных объектов и территорий. Количество модулей и размер светильника зависит от мощности (длина от 120 мм до 380 мм).

ОСОБЕННОСТИ:

- IP65 Степень защиты
 - 40/+50 Температурный режим -40° +50°
 - 7 Гарантия 7 лет
 - КСС Различные КСС
 - 40 Рекомендуемая высота до 30 м
 - Настройка угла модуля
 - УХЛ2 Климатическое исполнение
- CRI >70
 корпус Al/St
 105 000

 УХЛ2
 по RAL

СХЕМА ФОРМИРОВАНИЯ АРТИКУЛА

Мощность, Вт	Цветовая температура, К	Оптика
100	3000	PI29
150	4000	
220	5000	
	6500	



СТАНДАРТНАЯ КОМПЛЕКТАЦИЯ

- Светильник в сборе - 1 шт.;
- Паспорт - 1 шт.;
- Упаковка - 1 шт.

АКСЕССУАРЫ

- Кронштейн FF 111 BRACKET.

СПОСОБЫ МОНТАЖА

Способ крепления подвесной (рым-болт), на кронштейн (BRACKET).

ПОПУЛЯРНЫЕ ИСПОЛНЕНИЯ

Артикул	Мощность, Вт	Световой поток, Лм	Вес, кг	Код заказа
FG 120 100W 5000K PI29	100	13451	1,8	00000015710
FG 120 150W 5000K PI29	150	21196	3,6	00000015717
FG 120 220W 5000K PI29	220	30320	5,5	00000015723



FI 595



IP 65



IP 54

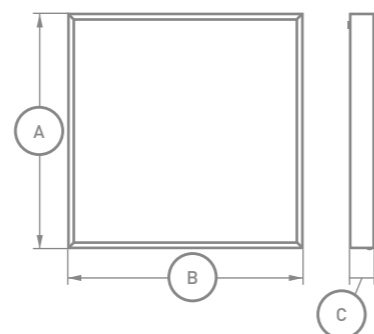

Опция	Размер АхВхС, мм
IP54	595x595x58
IP54 Грильято	587x587x50
IP54 Clip In	600x600x43
IP54 CESAL	600x600x50
IP65	595x595x54
IP65 с кронштейном	595x595x70

СТАНДАРТНАЯ КОМПЛЕКТАЦИЯ

- Светильник в сборе - 1 шт.;
- Паспорт - 1 шт.;
- Упаковка - 1 шт.

АКСЕССУАРЫ

- Скоба-переходник M4/M8 FF 90;
- Тросовый подвес M4 микролифт FF 101 L1,5 LIFT

КСС (КРИВАЯ СИЛЫ СВЕТА)

Д косинусная кривая сила света (КСС Д), 120°

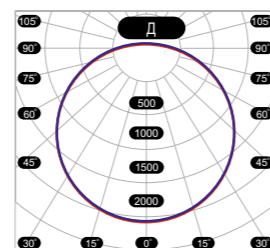

О ПРОДУКТЕ:

Работа в лабораториях, медицинских помещениях, на кухнях подразумевает абсолютную чистоту. В таких помещениях нередко проводят генеральные уборки от пола до потолка. Поэтому специально для чистых помещений FAROS LED разработал светильники с повышенным IP. Они не боятся ни пыли, ни влаги. Квадратный светильник с повышенной степенью защиты от пыли и влаги. Подходит под разные потолочные системы и имеет размер 595x595x58-54 мм. К заказу доступны модификации IP54, IP54 Грильято, IP54 Clip in, IP65, IP65 с кронштейном.

*Цвет по умолчанию RAL 9016 (белый)

ОСОБЕННОСТИ:

- IP65 Степень защиты
- IP54 Степень защиты
- 5 Гарантия 5 лет
- БАП Блок аварийного питания
- Различные типы рассеивателя

- CRI >80
- 20/+40
- 105 000
- по RAL
- УХЛ3.1

СХЕМА ФОРМИРОВАНИЯ АРТИКУЛА

БАП	Протокол управления	Опции крепления корпуса	Равномерное распределение светового потока	Степень защиты	Мощность, Вт	Специальные опции	Цвет	Цветовая температура, К	Тип рассеивателя
EM	1-10	GRL CLIP CESAL	EVEN	IP54 IP65	32 36 44 81	K-V	RAL	3000 4000 5000	OPAL ICE PRISM GLASS GLASSMAT

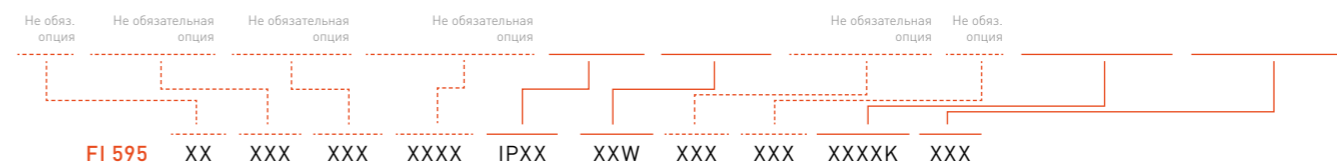

СПОСОБЫ МОНТАЖА

Крепление светильника на несущую поверхность осуществляется через монтажные отверстия. В случае установки светильника в потолок Армстронг рекомендуется усилить несущую балку подвесами расположенными по периметру светильника, либо применить подвес светильника.

ПОПУЛЯРНЫЕ ИСПОЛНЕНИЯ

Артикул	Мощность, Вт	Световой поток, Лм	Вес, кг	Код заказа
FI 595 IP54 32W 4000K OPAL	32	3641	5	00000003830
FI 595 IP54 32W 4000K GLASS	32	3821	5	00000017538
FI 595 IP54 36W 4000K OPAL	36	3893	5,1	00000003757
FI 595 IP54 36W 5000K OPAL	36	3950	5,1	00000003769
FI 595 IP65 32W 4000K GLASSMAT	32	3712	5	00000025744
FI 595 IP54 36W 4000K PRISM	36	4469	5,1	00000003754



FI 180

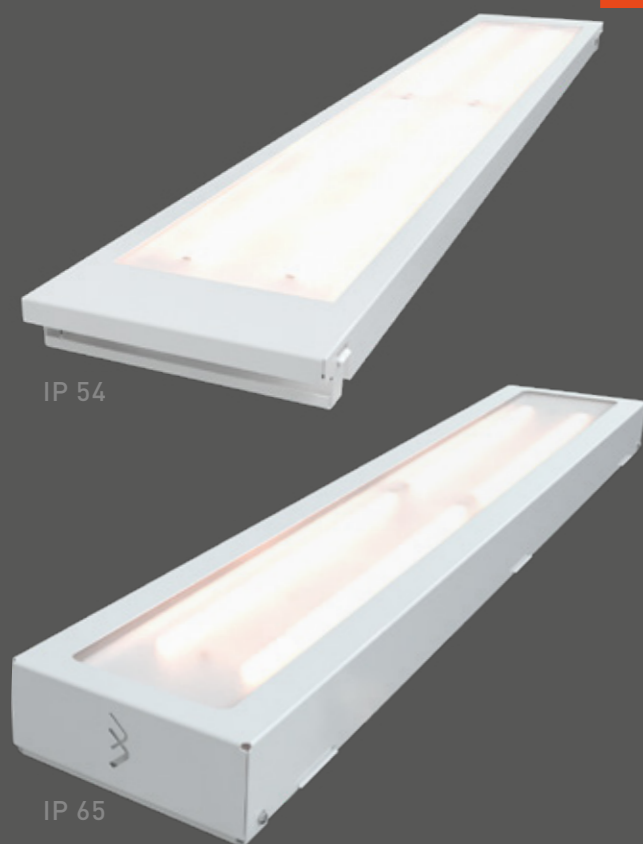

IP 54

IP 65

О ПРОДУКТЕ:

Светильник с повышенной степенью защиты от пыли и влаги. Длинный прямоугольный светильник с повышенной степенью защиты от пыли и влаги. Подходит под разные потолочные системы.

*Цвет по умолчанию RAL 9016 (белый)

ОСОБЕННОСТИ:

- Степень защиты
 - Степень защиты
 - Гарантия 5 лет
 - Блок аварийного питания
 - Различные типы рассеивателя
 - Климатическое исполнение
- CRI >80

-20/+40

105 000

IP 54

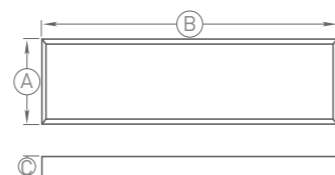

IP 65

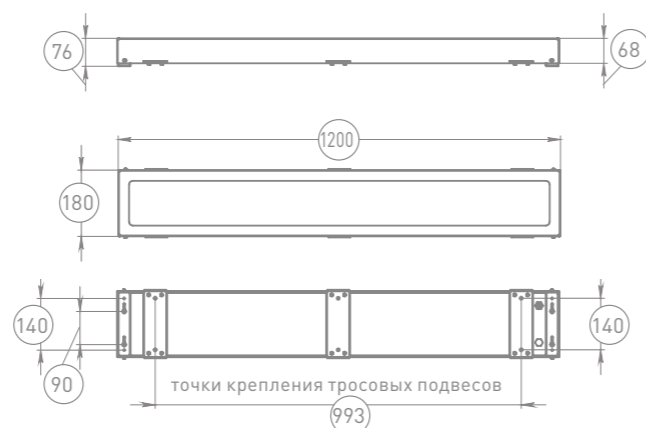

Наименование	Размер, АxВxС, мм
FI 180 IP54	180x1200x40
FI 180 IP54	180x594x40
FI 180 IP54	200x615x50
FI 180 IP54	200x615x50
FI 180 IP65	180x1200x76

СТАНДАРТНАЯ КОМПЛЕКТАЦИЯ

- Светильник в сборе - 1 шт.;
- Паспорт - 1 шт.;
- Упаковка - 1 шт.

АКСЕССУАРЫ

- Скоба-переходник M4/M8 FF 90;
- Тросовый подвес M4 микролифт FF 101 L1,5 LIFT

КСС (КРИВАЯ СИЛЫ СВЕТА)

Д косинусная кривая сила света (КСС Д), 120°



СХЕМА ФОРМИРОВАНИЯ АРТИКУЛА

БАП	Протокол управления	Степень защиты	Мощность, Вт	Цветовая температура, К	Тип рассеивателя
EM	1-10	IP54	32	3000	OPAL
		IP65	36	4000	ICE
			37	5000	PRISM
			44		GLASS GLASSMAT

Не обязательная опция

FI 180 XX XXX IPXX XXW XXXXK XXXX

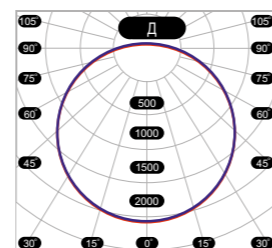
СПОСОБЫ МОНТАЖА

Крепление светильника на несущую поверхность осуществляется через монтажные отверстия.

В случае установки светильника в потолок Армстронг рекомендуется усилить несущую балку подвесами расположенными по периметру светильника, либо применить подвес светильника.

Монтаж возможен при помощи тросового подвеса, шпилек M8, к профилю Армстронг и Грильято.

ПОПУЛЯРНЫЕ ИСПОЛНЕНИЯ

Артикул	Мощность, Вт	Световой поток, Лм	Вес, кг	Код заказа
FI 180 IP54 21W 5000K PRISM	21	2330	2,3	00000011462
FI 180 IP54 32W 5000K PRISM	32	4100	3,2	00000004079
FI 180 IP54 36W 5000K PRISM	36	4200	3,2	00000004059



FD 111 EX

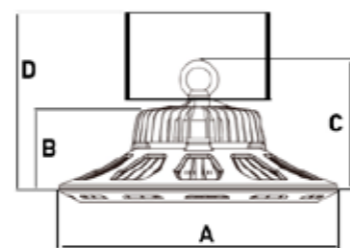

Наименование	A, мм	B, мм	C, мм	D, мм
FD 111 100W EX	260	102	178	339
FD 111 160W EX	325	102	204	339
FD 111 220W EX	400	102	215	339

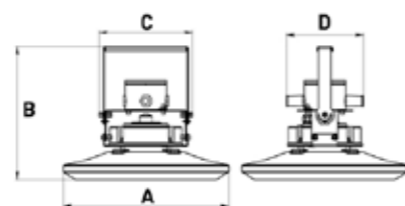

Наименование	A, мм	B, мм	C, мм	D, мм
FD 111 100W K EX	260	320,5	226,2	186
FD 111 160W K EX	325	320,5	226,2	186
FD 111 220W K EX	400	320,5	226,2	186

СПОСОБЫ МОНТАЖА

1. Через рым-болт;
2. На тросовые подвесы через рым-болт;
3. Кронштейн-скоба «Лира», который позволяет крепить светильник к разным поверхностям (потолок, стена), а также предусматривает возможность регулировки наклона светильника под определенным углом.

КСС (КРИВАЯ СИЛЫ СВЕТА)

Д косинусная кривая сила света [КСС Д], 120°



СХЕМА ФОРМИРОВАНИЯ АРТИКУЛА

Мощность, Вт	Цветовая температура, К	Взрывозащита
100	3000	EX
160	4000	
220	5000	

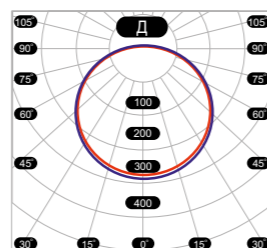
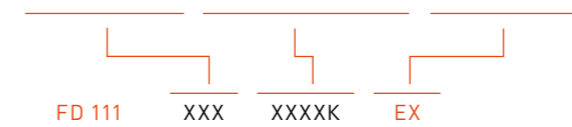

СТАНДАРТНАЯ КОМПЛЕКТАЦИЯ

- Светильник в сборе - 1 шт.;
- Паспорт - 1 шт.;
- Упаковка - 1 шт.

АКСЕССУАРЫ

- Кронштейн FF 111 BRACKET.

ПОПУЛЯРНЫЕ ИСПОЛНЕНИЯ

Артикул	Мощность, Вт	Световой поток, Лм	Размер, мм	Код заказа
FD 111 100W 4000K IP66 EX	100	11270	Ø260X178	00000020930
FD 111 100W 5000K IP66 EX	100	11297	Ø260X178	00000020931
FD 111 160W 4000K IP66 EX	160	18940	Ø325X215	00000020941
FD 111 160W 5000K IP66 EX	160	18865	Ø325X215	00000020942
FD 111 220W 4000K IP66 EX	220	25550	Ø400X204	00000020950
FD 111 220W 5000K IP66 EX	220	25883	Ø400X204	00000020951



О ПРОДУКТЕ:

Светильник промышленный взрывозащищённый круглый с высокой степенью защиты IP66.

Сфера применения: для общего освещения производственных и складских помещений, ангаров в различных отраслях промышленности (газовой, нефтяной, нефтехимической, химической, текстильной, деревообрабатывающей, лакокрасочной и др.).

Ex – маркировка светильников по ГОСТ 31610.0-2014:

1Ex mb IIC T5 Gb X – Маркировка по взрывоопасной смеси

EX mb IIIC T100°C Db X – Маркировка по взрывоопасной пыли.

ОСОБЕННОСТИ:

IP66 Степень защиты

5 Гарантия 5 лет

-40/+50 Температурный режим -40° +50°

УХЛ2 Климатическое исполнение

CRI >70

105 000



FG 50 EX

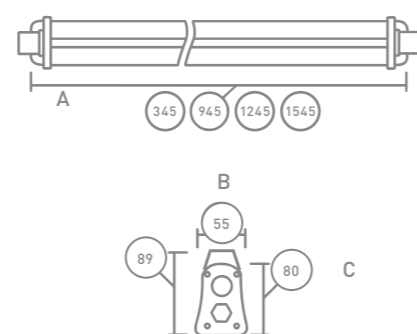

ГАБАРИТЫ СВЕТИЛЬНИКА ПО МОЩНОСТИ

W	A, мм	B, мм	C, мм
11, 20	345		
35, 40	945	55	80
45, 55	1245		
70, 75, 100	1545		

СПОСОБЫ МОНТАЖА

1. На тросовые подвесы.
2. Через кронштейн (потолок, стена) с возможностью фиксации наклона светильника.
3. Саморезами на несущую поверхность.

СТАНДАРТНАЯ КОМПЛЕКТАЦИЯ

- Светильник в сборе - 1 шт.;
- Паспорт - 1 шт.;
- Упаковка - 1 шт.;
- Скоба крепления - 2 шт.

АКСЕССУАРЫ

- Кронштейн поворотный FF 50 BRACKET - 2 шт.;
- Решетка защитная FF 50 GRID
- Скоба-переходник M4/M8 FF 90;
- Тросовый подвес M4 микролифт FF 101 L1,5 LIFT.

КСС (КРИВАЯ СИЛЫ СВЕТА)

Д косинусная кривая сила света (КСС Д), 120°



СХЕМА ФОРМИРОВАНИЯ АРТИКУЛА

Мощность, Вт	Цветовая температура, К	Степень защиты	Специальные опции*	Взрывозащита
20	3000	IP66	К	EX
30	4000	IP67		
40	5000			
45				
55				
75				
100				

Не обязательная опция

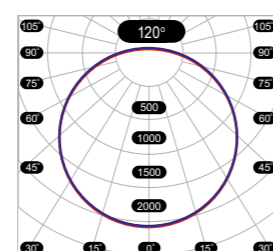

* К - исполнение со взрывозащищенной коробкой. Цветовая температура только 4000К и 5000К.

СОЕДИНИТЕЛЬНЫЙ КОРОБ ДЛЯ ПОДКЛЮЧЕНИЯ ПИТАНИЯ

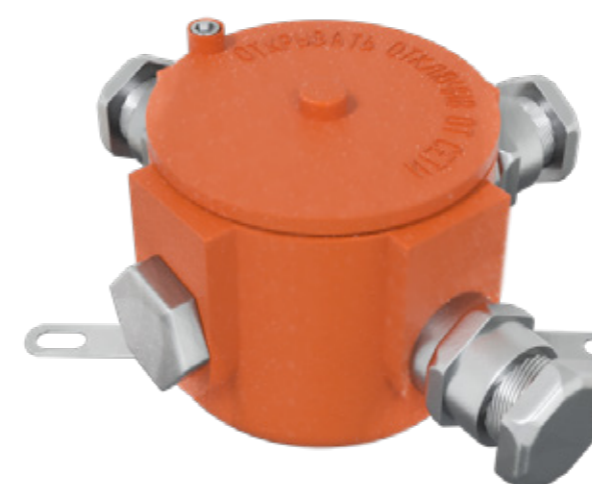

Соединительный короб для подключения питания - обеспечивает безопасное подключение проводов светильника и проводов заказчика.

Ширина - 155мм
Высота - 98мм
Глубина - 140мм

О ПРОДУКТЕ:

Светильник промышленный взрывозащищенный в алюминиевом корпусе.

Сфера применения: для общего освещения производственных и складских помещений, ангаров в различных отраслях промышленности (газовой, нефтяной, нефтехимической, химической, текстильной, деревообрабатывающей, лакокрасочной и др.).

Может иметь опцию взрывозащищенной распределительной коробки (К).

Ex-маркировка светильников по ГОСТ 31610.0-2014:

1EX mb IIC T5 Gb X

Ex tb IIIC T100°C Db X

Маркировка взрывозащиты FG 50 Ex EM

- исполнение с БАП:

1Ex mb IIC T6 Gb X - для взрывоопасных газовых сред

Ex mb tb IIIC T85°C Db X - для взрывоопасных пылевых сред

ОСОБЕННОСТИ:

- IP67 Степень защиты
- 5 Гарантия 5 лет
- КНВМ Кабельный ввод серии КНВМ

- CRI >70
- 105 000
- УХЛ2
- 40 +50
- БАП

ПОПУЛЯРНЫЕ ИСПОЛНЕНИЯ

Артикул	Мощность, Вт	Световой поток, Лм	Размер, мм	Код заказа
FG 50 20W 4000K IP66 EX	20	1399	345X55X80	00000021661
FG 50 20W 5000K IP66 EX	20	1399	345X55X80	00000021662
FG 50 30W 4000K IP66 EX	30	2525	945X55X80	00000021665
FG 50 30W 5000K IP66 EX	30	2525	945X55X80	00000021666
FG 50 40W 4000K IP66 EX	40	3227	945X55X80	00000021671
FG 50 40W 5000K IP66 EX	40	3227	945X55X80	00000021672
FG 50 45W 4000K IP66 EX	45	3764	1245X55X80	00000021674
FG 50 45W 5000K IP66 EX	45	3764	1245X55X80	00000021675
FG 50 55W 4000K IP66 EX	55	4479	1245X55X80	00000021677
FG 50 55W 5000K IP66 EX	55	4479	1245X55X80	00000021678
FG 50 75W 4000K IP66 EX	75	6243	1545X55X80	00000021680
FG 50 75W 5000K IP66 EX	75	6243	1545X55X80	00000021681
FG 50 100W 4000K IP66 EX	100	8325	1545X55X80	00000021683
FG 50 100W 5000K IP66 EX	100	8325	1545X55X80	00000021684
FG 50 20W 4000K IP66 K EX	20	1399	345X55X80	00000021686
FG 50 20W 5000K IP66 K EX	20	1399	345X55X80	00000021687
FG 50 30W 4000K IP66 K EX	30	2525	945X55X80	00000021689
FG 50 30W 5000K IP66 K EX	30	2525	945X55X80	00000021690
FG 50 40W 4000K IP66 K EX	40	3227	945X55X80	00000021695
FG 50 40W 5000K IP66 K EX	40	3227	945X55X80	00000021696
FG 50 45W 4000K IP66 K EX	45	3764	1245X55X80	00000021698
FG 50 45W 5000K IP66 K EX	45	3764	1245X55X80	00000021699
FG 50 55W 4000K IP66 K EX	55	4479	1245X55X80	00000021701
FG 50 55W 5000K IP66 K EX	55	4479	1245X55X80	00000021702
FG 50 75W 4000K IP66 K EX	75	6243	1545X55X80	00000021704
FG 50 75W 5000K IP66 K EX	75	6243	1545X55X80	00000021705
FG 50 100W 4000K IP66 K EX	100	8325	1545X55X80	00000021707
FG 50 100W 5000K IP66 K EX	100	8325	1545X55X80	00000021708



НАРУЖНОЕ Outdoor

FAROS LED предлагает качественные решения в энергосбережении и эксплуатации.

В данное семейство входят две категории:

Прожекторы | Spotlight

Идеальные решения для освещения производственных помещений, складских, торговых, спортивных объектов и территорий. Отдельно выделяется FG 100 с большим выбором мощностей и кривых сил света под разные задачи: от освещения парковок до мачтовых систем аэропортов.



Город и улица | Road and Urban

LED технологии отлично впишутся в характер современного города. Светодиодные светильники FAROS LED — идеальный вариант для наружного освещения.

Светильниками из этой категории можно освещать общественные здания, сооружения, периметры и прилегающие территории, дороги (по ГОСТ Р 58107.1-2018 самого высокого класса - IA).



Парковые | Park lighting

Сфера применения:

- парки, скверы, аллеи;
- дворовые территории ЖК;
- тротуары;
- велотреки;
- парковочные зоны;
- общественные рекреации;
- набережные;
- прогулочные пространства;
- зонирование территорий.



Особенности данного семейства:

- Длительный срок службы;
- Низкая деградация светильника;
- Большой индекс цветопередачи;
- Экономное потребление энергии;
- Высокий уровень защиты от перепадов - температур и влаги

Выгоды внедрения светодиодного освещения от FAROS LED:

- Выгодно для снижения затрат;
- Способствует уменьшению аварийности на дорогах;
- Повышают зрительный комфорт для людей;
- Добавляет эстетику улицам города

Область применения:

- промышленный объект
- складской объект
- улица / двор / парк
- автодороги
- рабочая зона
- аэропорт
- ЖК

FAROS W - warehouse | G - General | P - Pathway | A - Architecture



Победитель премии «Золотой Фотон» в категории проект года «Утилитарное наружное освещение»



FW 150

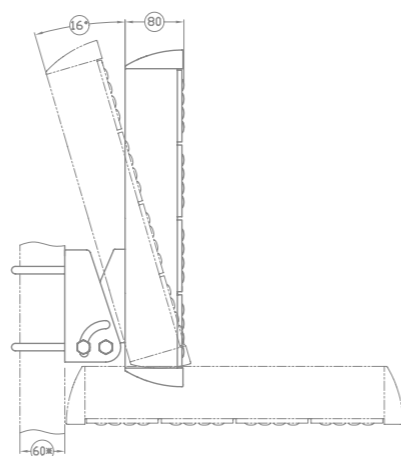
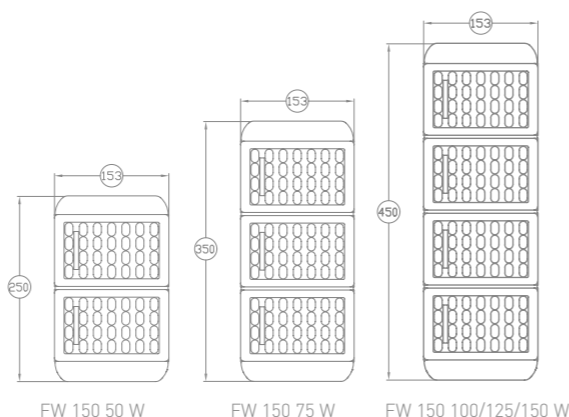

О ПРОДУКТЕ:

Алюминиевый прожектор для освещения промышленных и складских объектов, рабочих зон и производственных помещений, периметров и прилегающих территорий, дорог. Количество модулей и размер светильника зависит от мощности (длина от 250 до 450 мм).

К заказу доступны: модификации охраны Alarm (работа в режиме охраны: 30% от мощности. При подаче сигнала (например, с датчика) изделие включается на 100% мощности); и модификация «HE» (высокоэффективный).

ОСОБЕННОСТИ:

- Степень защиты
- Температурный режим -40° +50°
- Гарантия 5 лет | 7 лет (HE)
- Различные KCS
- Рекомендуемая высота от 6 до 12 м

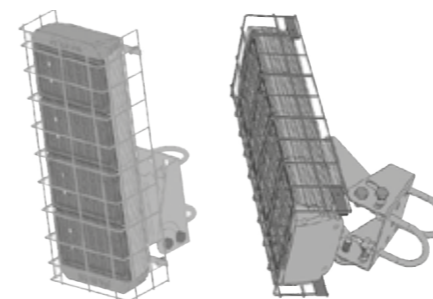

ЗАЩИТА GRID

СХЕМА ФОРМИРОВАНИЯ АРТИКУЛА

Специальная опция	Опция управления	Мощность, Вт	Цветовая температура, К	Оптика	Защита
HE	1-10	50	3000	PI90	GRID
	DALI	75	4000	PI40X90	
	ALARM	100	5000	PI80X100	
	NEMA	125	6500	PI150X55	
		150			

Не обязательная опция

Не обязательная опция

Не обязательная опция

FW 150 XX XXX XXW XXXXX PIXX XXXXX

СПОСОБЫ МОНТАЖА

Способ крепления на консоль, на стену. Светильник укомплектован поворотным кронштейном, с углом поворота в 90°. Крепление производится за счет двух дуг, при помощи гаек. Степень затяжки можно изменять, предоставляя возможность установки на профили диаметра от 60 до 53 мм.

СТАНДАРТНАЯ КОМПЛЕКТАЦИЯ

- Светильник в сборе - 1 шт.;
- Паспорт - 1 шт.;
- Упаковка - 1 шт.

ПОПУЛЯРНЫЕ ИСПОЛНЕНИЯ

Артикул	Мощность, Вт	Световой поток, Лм	Вес, кг	Код заказа
FW 150 50W 5000K PI150X55	50	6200	3,2	00000013884
FW 150 150W 5000K PI80X100	150	21597	5,1	00000013903
FW 150 100W 6500K PI80X100	100	13248	5,1	00000024891
FW 150 125W 5000K PI90	125	17585	5,1	00000012068
FW 150 GRID 100W 5000K PI150X55	100	12941	5,3	00000298252

HE

FW 150 HE 50W 5000K PI150X55	50	7619	3,2	00000018343
FW 150 HE 75W 5000K PI150X55	75	11593	4,2	00000018346
FW 150 HE 100W 5000K PI150X55	100	15833	5,1	00000018349
FW 150 HE 125W 5000K PI150X55	125	19133	5,1	00000018352
FW 150 HE 150W 5000K PI150X55	150	21908	5,1	00000018340

KCS (КРИВАЯ СИЛЫ СВЕТА)

- Г** глубокая кривая сила света (KCS Г), 80x100°
- К** концентрированная кривая сила света (KCS К), 40x90°

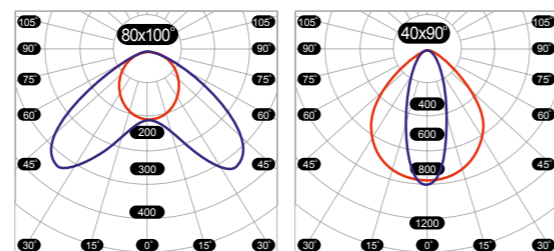

- Л** полуширокая кривая сила света (KCS Г), 90x90°
- Ш** полуширокая кривая сила света (KCS К), 150x55°

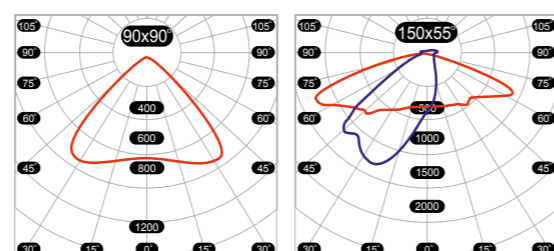

FG 100



STAD - исполнение с поворотным в двух направлениях кронштейном (регулировка корпуса вверх-вниз / влево-вправо).

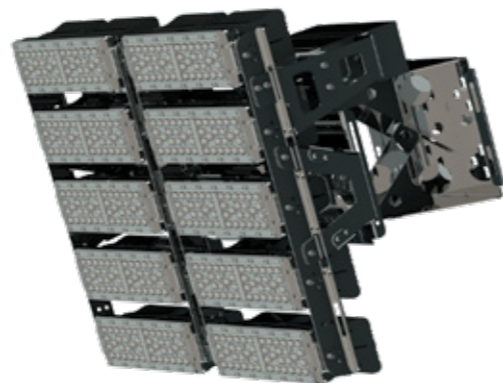

Наименование	Размер, АхВхС, мм
FG 100/DALI 100W	179x126x325
FG 100/DALI 200W	220x263x338
FG 100/DALI 300W	330x310x338
FG 100/DALI 400W	440x330x338
FG 100/DALI 500W	550x335x338
FG 100/DALI 600W	330x310x695
FG 100/DALI 800W	440x330x695
FG 100/DALI 1000W	550x335x695
FG 100 STAD	522x395x699

КСС (КРИВАЯ СИЛЫ СВЕТА)

К концентрированная кривая сила света (КСС К), 30°

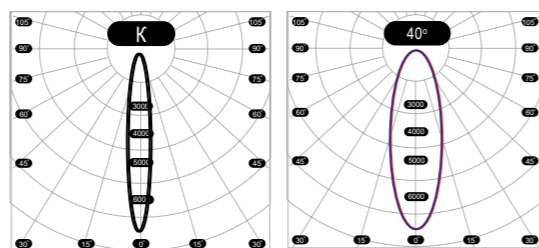

Г глубокая кривая сила света (КСС Г), 60°

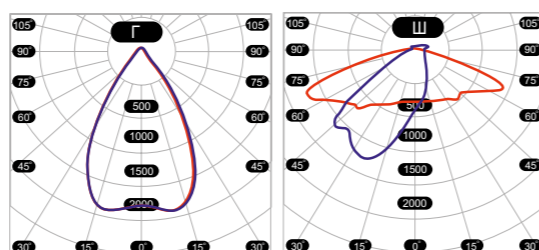

К концентрированная кривая сила света (КСС К), 40°

Ш полуширокая кривая сила света (КСС Ш), 60x150°

200 W

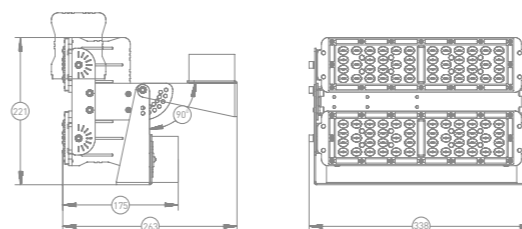

300 W

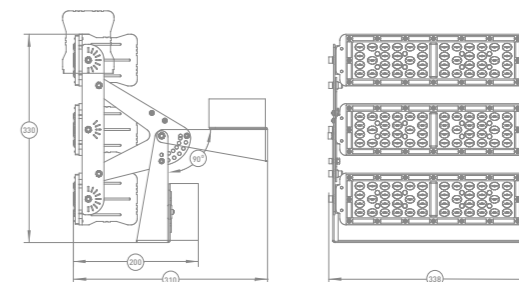

400 W

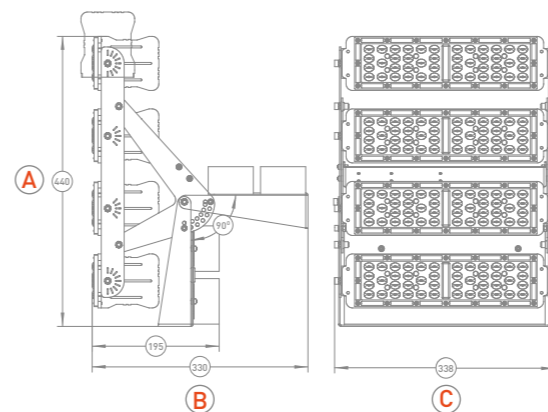

500 W

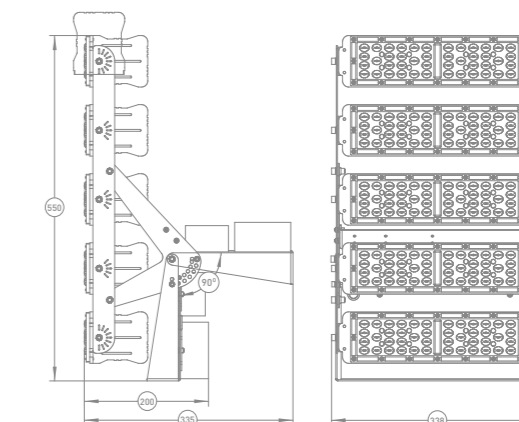

600 W

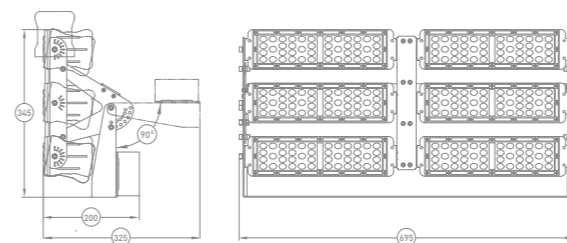

800 W

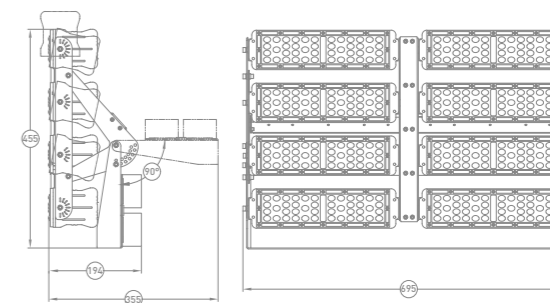

1000 W

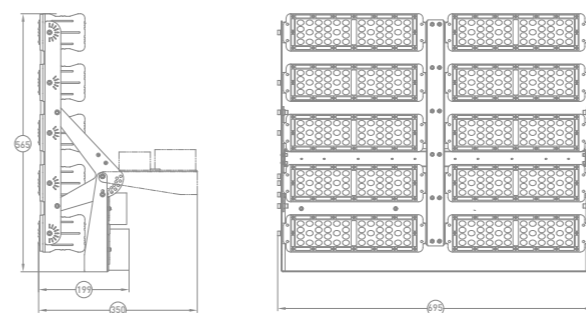

STAD 1000W

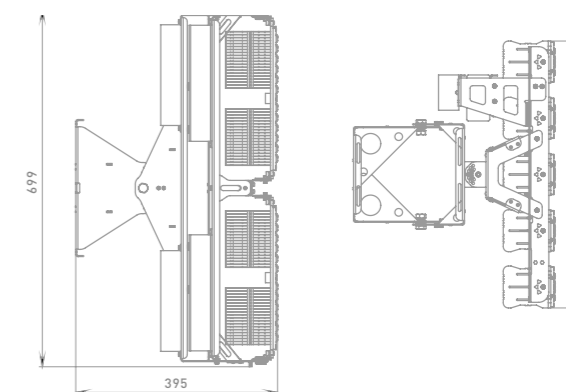

О ПРОДУКТЕ:

Модульный алюминиевый прожектор для освещения производственных и складских помещений, АЗС, парковок, спортивных сооружений и аэропортов. Количество модулей и размер светильника зависит от мощности (длина от 221 мм до 565 мм).

*Цвет по умолчанию RAL 9005 (черный)

ОСОБЕННОСТИ:

- IP65** Степень защиты IP67 - для исполнений COLD
- 40/+50** Температурный режим -40° +50°
- 7** Гарантия 7 лет
- КСС** Различные КСС
- 40°** Рекомендуемая высота до 40 м
- Настройка угла модуля**



ПОПУЛЯРНЫЕ ИСПОЛНЕНИЯ

Артикул	Мощность, Вт	Световой поток, Лм	Вес, кг	Код заказа
FG 100 100W 5000K PI20 NEW	100	13419	2,5	00000028720
FG 100 200W 5000K PI20	200	32574	4,4	00000016928
FG 100 300W 5000K PI20	300	49906	6,8	00000016929
FG 100 400W 5000K PI20	400	67019	8,5	00000016930
FG 100 500W 5000K PI20	500	82592	10,5	00000016931
FG 100 600W 5000K PI20	600	99389	12,5	00000016932
FG 100 800W 5000K PI20	800	133027	18,5	00000016933
FG 100 1000W 5000K PI20	1000	164820	21	00000016934
DALI				
FG 100 DALI 200W 5000K PI20	200	29440	4,4	00000016935
FG 100 DALI 300W 5000K PI20	300	45617	6,8	00000016936
FG 100 DALI 400W 5000K PI20	400	59291	6,8	00000016937
FG 100 DALI 500W 5000K PI20	500	73409	10,5	00000016938
FG 100 DALI 600W 5000K PI20	600	89569	12,5	00000016939
FG 100 DALI 800W 5000K PI20	800	118354	18,5	00000016940
FG 100 DALI 1000W 5000K PI20	1000	149213	21	00000016941
FG 100 DALI 200W 5000K PI60	200	25600	4,4	00000015681
FG 100 DALI 300W 5000K PI60	300	38482	6,8	00000015687
FG 100 DALI 400W 5000K PI60	400	51347	8,5	00000015691
FG 100 DALI 500W 5000K PI60	500	63850	10,5	00000015696
FG 100 DALI 600W 5000K PI60	600	77125	12,5	00000015700
FG 100 DALI 800W 5000K PI60	800	101371	18,5	00000015704
FG 100 DALI 1000W 5000K PI60	1000	126794	21	00000015708
FG 100 DALI 200W 5000K PI60X150	200	29163	4,4	00000015682
FG 100 DALI 300W 5000K PI60X150	300	43818	6,8	00000015688
FG 100 DALI 400W 5000K PI60X150	400	58493	8,5	00000015692
FG 100 DALI 500W 5000K PI60X150	500	72709	10,5	00000015697
FG 100 DALI 600W 5000K PI60X150	600	87834	12,5	00000015701
FG 100 DALI 800W 5000K PI60X150	800	115425	18,5	00000015705
FG 100 DALI 1000W 5000K PI60X150	1000	145636	21	00000015709
STAD				
FG 100 STAD 1000W 5000K PI20	1000	143185	26,5	00000028706
FG 100 STAD 1000W 5000K PI60X150 NEW	1000	145636	26,5	00000028725
COLD				
FG 100 COLD 100W 5000K PI20	100	13419,3	2,5	00000299320
FG 100 COLD 200W 5000K PI20	200	32573	4,4	00000299294
FG 100 COLD 300W 5000K PI20	300	49901,1	6,8	00000299299
FG 100 COLD 400W 5000K PI60X150	400	60816	8,5	00000299305
FG 100 COLD 600W 5000K PI60X150	600	93267	12,5	00000299313
FG 100 COLD 1000W 5000K PI20	1000	164819,4	21	00000299290

СХЕМА ФОРМИРОВАНИЯ АРТИКУЛА

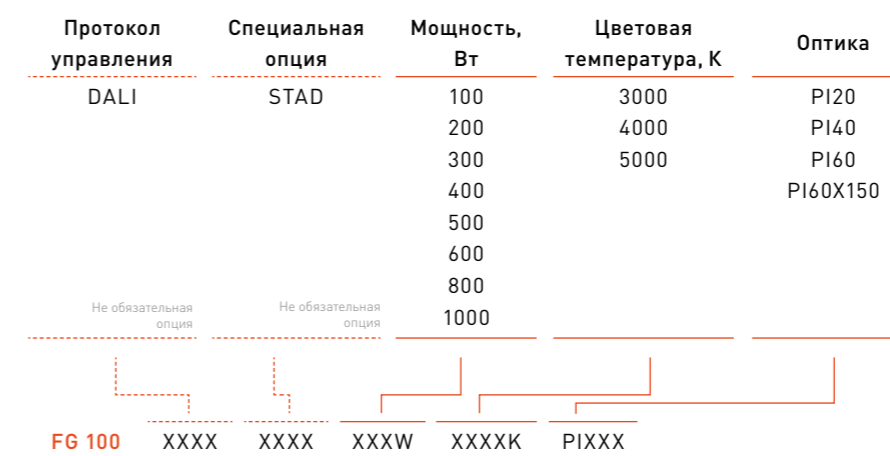

СПОСОБЫ МОНТАЖА

Крепление светильника осуществляется при помощи саморезов, винтов, через основание поворотной планки. Фиксация поворотного кронштейна производится при помощи болта и гайки М4. Затяжка поворотного кронштейна осуществляется при помощи болта и гайки М6.

СТАНДАРТНАЯ КОМПЛЕКТАЦИЯ

- Светильник в сборе - 1 шт.;
- Паспорт - 1 шт.;
- Упаковка - 1 шт.

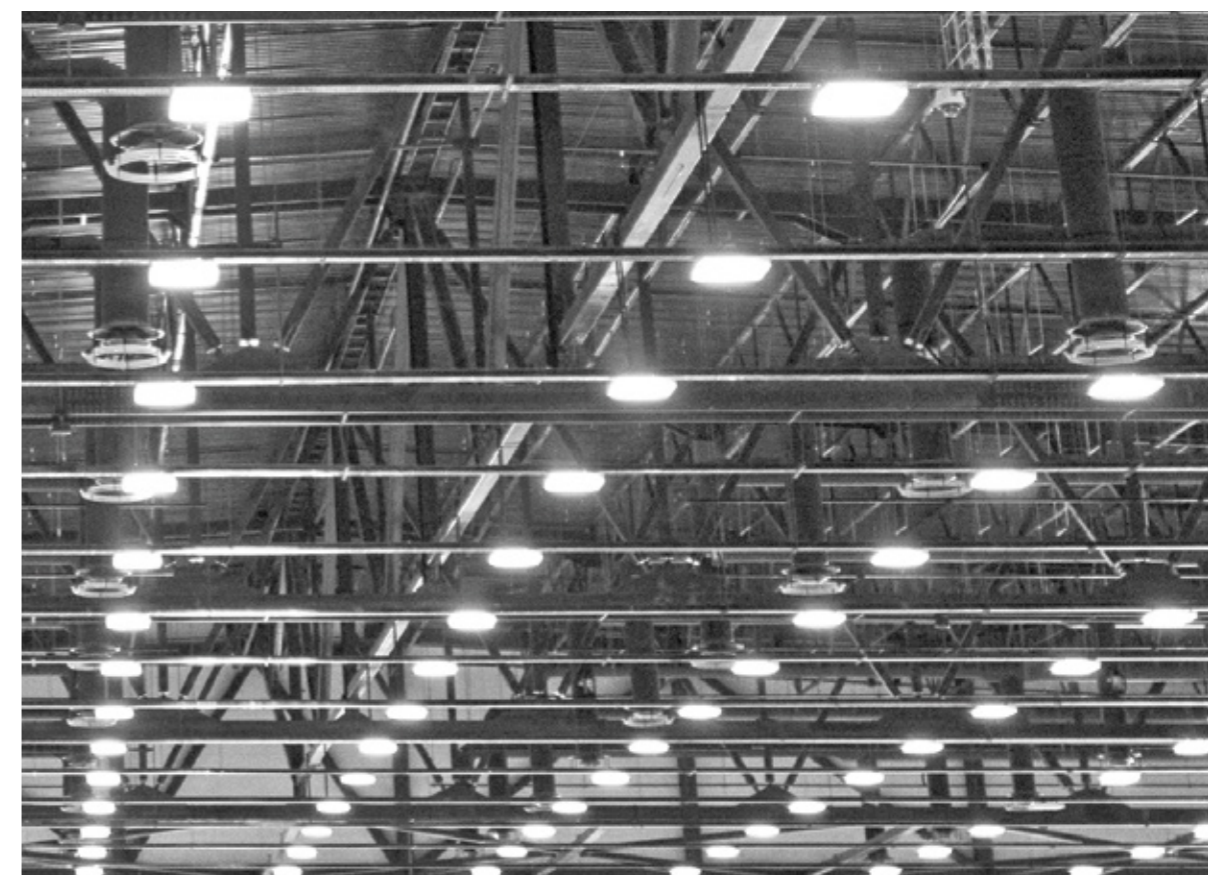

FP 150



NEMA

О ПРОДУКТЕ:

Алюминиевый уличный светильник на консоли для освещения общественных зданий, сооружений, периметров и прилегающих территорий, дорог и магистралей (по ГОСТ Р 58107.1-2018 самого высокого класса - IA). Количество модулей и размер светильника зависит от мощности (длина от 404 мм до 604 мм).

ОСОБЕННОСТИ:

- Степень защиты IP66
- Температурный режим -40° +50°
- Гарантия 5 лет | 7 лет (HE)
- Различные KCS
- Рекомендуемая высота от 6 до 12 м
- корпус Grid
- корпус Al
- 105 000
-
- УХЛ1
- CRI >70



ТАБЛИЦА РАЗМЕРОВ (NEMA)

Модификация	Размер АхВхС1(С)хD, мм
FP 150 NEMA 50W 5000K P1150X55	404X153X98(80)X350
FP 150 NEMA 75W 5000K P1150X55	504X153X98(80)X450
FP 150 NEMA 100W 5000K P1150X55	604X153X98(80)X550
FP 150 NEMA 125W 5000K P1150X55	604X153X98(80)X550
FP 150 NEMA 150W 5000K P1150X55	604X153X98(80)X550

KCC (КРИВАЯ СИЛЫ СВЕТА)

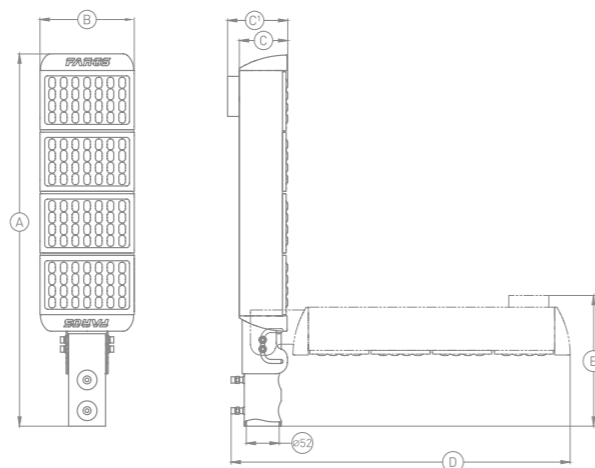

ТАБЛИЦА РАЗМЕРОВ

Модификация	Размер АхВхСхD, мм
FP 150 50W 5000K P1150X55	404X153X80X350
FP 150 75W 5000K P1150X55	504X153X80X450
FP 150 100W 5000K P1150X55	604X153X80X550
FP 150 125W 5000K P1150X55	604X153X80X550
FP 150 150W 5000K P1150X55	604X153X80X550

СПОСОБЫ МОНТАЖА

Крепление при помощи консоли.

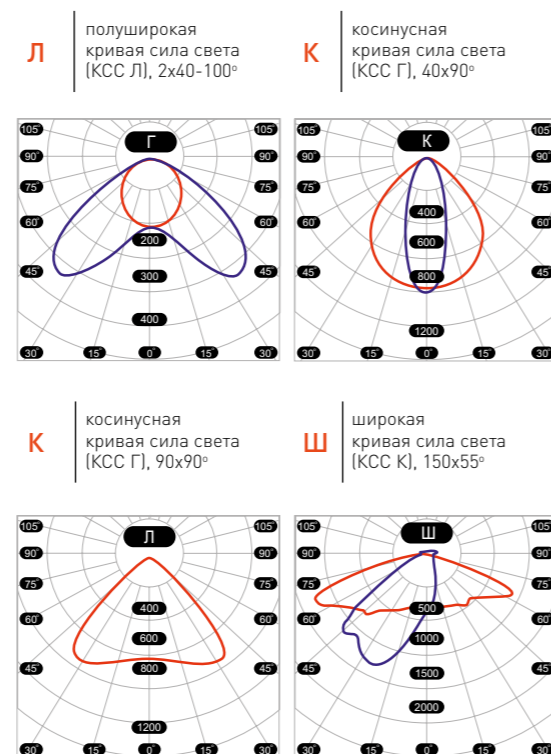
ПОПУЛЯРНЫЕ ИСПОЛНЕНИЯ

Артикул	Мощность, Вт	Световой поток, Лм	Вес, кг	Код заказа
FP 150 75W 5000K P1150X55	75	9219	2,8	00000013868
FP 150 150W 5000K P1150X55	150	21270	3,6	00000013880
FP 150 100W 5000K P1150X55	100	12941	3,3	00000013872
FP 150 50W 5000K P1150X55	50	18782	2,2	00000013864
FP 150 GRID 100W 5000K P1150X55	100	12941	3,8	00000298251

HE

FP 150 HE 50W 5000K P1150X55	50	7619	2,2	00000015220
FP 150 HE 75W 5000K P1150X55	75	11593	2,8	00000015221
FP 150 HE 100W 5000K P1150X55	100	15833	3,3	00000015222
FP 150 HE 125W 5000K P1150X55	125	19133	3,5	00000016177
FP 150 HE 150W 5000K P1150X55	150	21908	3,6	00000016180

NEMA

FP 150 NEMA 50W 5000K P1150X55	50	6200	2,3	00000017399
FP 150 NEMA 75W 5000K P1150X55	75	9219	2,9	00000017402
FP 150 NEMA 100W 5000K P1150X55	100	12941	3,4	00000017405
FP 150 NEMA 125W 5000K P1150X55	125	18782	3,6	00000017408
FP 150 NEMA 150W 5000K P1150X55	150	21271	3,7	00000017411



СХЕМА ФОРМИРОВАНИЯ АРТИКУЛА

Специальные опции	Мощность, Вт	Цветовая температура, К	Оптика	Опция управления
HE	50	3000	P140X90	-
	75	4000	P12X40-100	NEMA
	100	5000	P190X90	
	125		P1150X55	
Не обязательная опция	150			Не обязательная опция

FP 150 XX XXXW XXXXK PIXX XXXX

СТАНДАРТНАЯ КОМПЛЕКТАЦИЯ

· Светильник в сборе - 1 шт.; · Паспорт - 1 шт.; · Упаковка - 1 шт.

FP 200

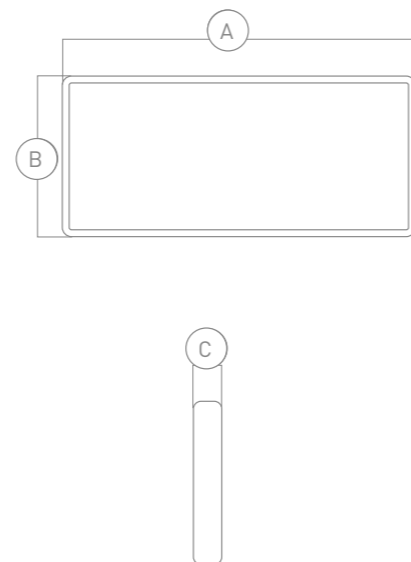

СПОСОБЫ МОНТАЖА

Установка при помощи поворотного механизма. Светильник может быть монтирован на любую несущую поверхность при помощи саморезов через отверстие в поворотном кронштейне.

КСС (КРИВАЯ СИЛЫ СВЕТА)

Д косинусная кривая сила света [КСС К], 120°

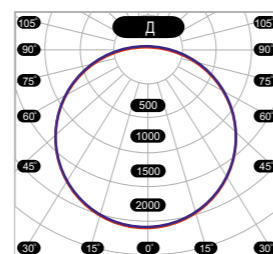

О ПРОДУКТЕ:

Алюминиевый уличный акцентный светильник с возможностью поворота. Предназначен для освещения витрин, рекламных щитов, стендов, общее освещение жилых и административных зданий. Размер зависит мощности (длина от 115 мм до 300 мм).

*Цвет по умолчанию RAL 9005 (черный)

ОСОБЕННОСТИ:

- IP65 Степень защиты
- 60/+40 Температурный режим -60° +40°
- 5 Гарантия 5 лет
- Регулировка наклона

- CRI >80
- корпус Al
- 105 000
- УХЛ1

ТАБЛИЦА РАЗМЕРОВ

Модификация	Размер АхВхС, мм
FP 200 10W 5000K P1150X55	115X80X20
FP 200 30W 5000K P1150X55	188X132X20
FP 200 100W 5000K P1150X55	300X200X20

СХЕМА ФОРМИРОВАНИЯ АРТИКУЛА

Мощность, Вт	Цветовая температура, К
10	3000
30	4000
100	5000

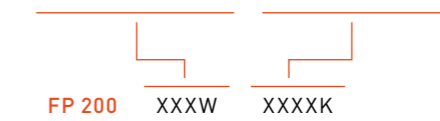

СТАНДАРТНАЯ КОМПЛЕКТАЦИЯ

- Светильник в сборе - 1 шт.;
- Паспорт - 1 шт.;
- Упаковка - 1 шт.

ПОПУЛЯРНЫЕ ИСПОЛНЕНИЯ

Артикул	Мощность, Вт	Световой поток, Лм	Вес, кг	Код заказа
FP 200 10W 5000K	10	792	0,2	00000010964
FP 200 30W 5000K	30	2321	0,4	00000010966





FP 80



FP 80

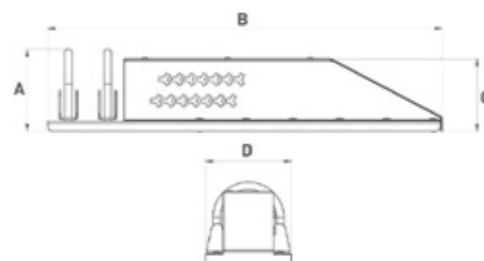

МОДИФИКАЦИЯ FP 80 HE AB

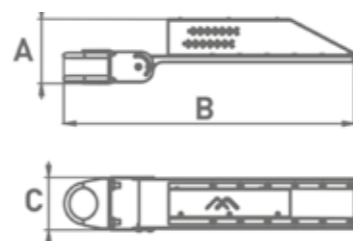

Наименование	A	B	C	D
FP 80 HE	80	382	70,5	82,4
FP 80 HE AB	107	480	71	-

КСС (КРИВАЯ СИЛЫ СВЕТА)

Г полуширокая кривая сила света (КСС Г), P160

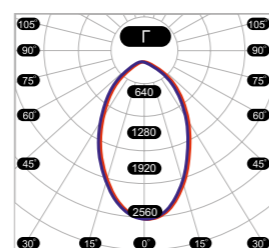

Г косинусная кривая сила света (КСС Г), P190

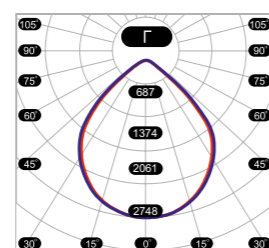

Ш широкая кривая сила света (КСС Ш), P1120x100



СХЕМА ФОРМИРОВАНИЯ АРТИКУЛА

Специальные опции	Мощность, Вт	Цветовая температура, К	Тип КСС
HE	20	3000	P160
HE AB	25	4000	P190
	30	5000	P1125X80
	35		
	40		

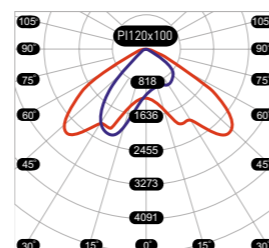

СПОСОБЫ МОНТАЖА

Используя U-образные крепежные винты, светильник устанавливается на трубу диаметром от 45 до 54 мм.

Для монтажа модификации AB с регулируемым кронштейном необходимо ослабить крепежные винты и установить светильник на трубу. Для фиксации светильника затянуть крепежные гайки, ослабить кронштейн регулирующий угол наклона, выставив необходимый угол - затянуть кронштейн.

СТАНДАРТНАЯ КОМПЛЕКТАЦИЯ

- Светильник в сборе - 1 шт.;
- Паспорт - 1 шт.;
- Упаковка - 1 шт.

ПОПУЛЯРНЫЕ ИСПОЛНЕНИЯ

Артикул	Мощность, Вт	Световой поток, Лм	Код заказа
FP 80 HE 20W 5000K P1120X100	20	3000	00000028687
FP 80 HE 20W 5000K P160	20	3466	00000028685
FP 80 HE 20W 5000K P190	20	3458	00000028686
FP 80 HE 25W 5000K P1120X100	25	3699	00000028690
FP 80 HE 25W 5000K P160	25	4309	00000028688
FP 80 HE 25W 5000K P190	25	4137	00000028689
FP 80 HE 30W 5000K P1120X100	30	4432	00000028693
FP 80 HE 30W 5000K P160	30	4977	00000028691
FP 80 HE 30W 5000K P190	30	4979	00000028692
FP 80 HE 35W 5000K P1120X100	35	5101	00000028694
FP 80 HE 35W 5000K P160	35	5551	00000028695
FP 80 HE 35W 5000K P190	35	5706	00000028696
FP 80 HE 40W 5000K P1120X100	40	5780	00000028699
FP 80 HE 40W 5000K P160	40	6433	00000028698
FP 80 HE 40W 5000K P190	40	6531	00000028697

О ПРОДУКТЕ:

Светильник консольный, на полупроводниковых источниках света (светодиодах) предназначен для освещения прилегающих территорий, открытых площадок, дорожных развязок, промышленных территорий и фасадов зданий.

*Цвет по умолчанию RAL 9005 (черный)

ОСОБЕННОСТИ:

- IP65** Степень защиты IP67 - для исполнений COLD
- 40/+50** Температурный режим -40° +50° от -60 до +50 °С - для исполнений COLD
- 5** Гарантия 5 лет
- КСС** Различные КСС

- CRI >80**
- корпус St**
- 105 000**
- УХЛ1**



FA 100

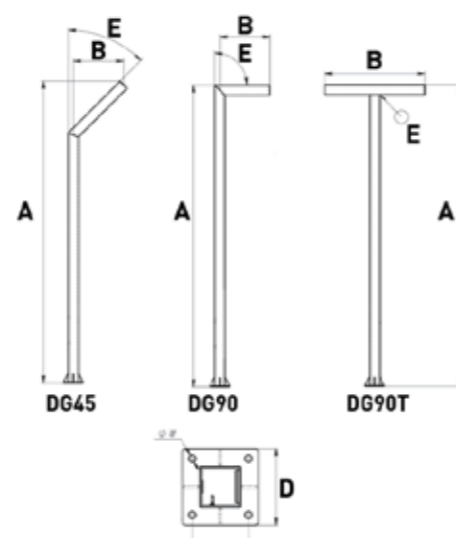

Наименование	A, мм	B, мм	C, мм	D, мм	E ⁰
FA 100 DG45					
FA 100 DG45 H3	3000		140	190	
FA 100 DG45 H4	4000	500	140	190	45
FA 100 DG45 H5	5000		180	240	
FA 100 DG45 H6	6000		180	240	
FA 100 DG90					
FA 100 DG90 H3	3000		140	190	
FA 100 DG90 H4	4000	500	140	190	90
FA 100 DG90H5	5000		180	240	
FA 100 DG90 H6	6000		180	240	
FA 100 DG90T					
FA 100 DG90T H3	3000		140	190	
FA 100 DG90T H4	4000	1000	140	190	90
FA 100 DG90T H5	5000		180	240	
FA 100 DG90T H6	6000		180	240	

КСС (КРИВАЯ СИЛЫ СВЕТА)

Г полуширокая кривая сила света (КСС Г), P160

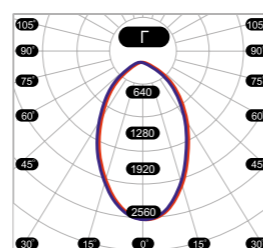

Г косинусная кривая сила света (КСС Г), P190

Ш широкая кривая сила света (КСС К), P1120x100

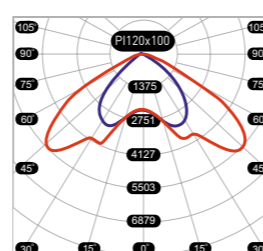
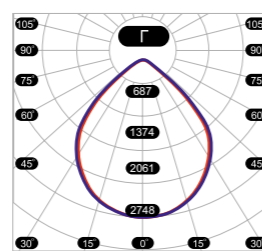

О ПРОДУКТЕ:

Светильник уличного освещения в стальном корпусе. Парковая осветительная система (светильник + опора + закладная деталь фундамента). Предназначен для освещения прилегающих территорий, открытых площадок, аллей и парковых территорий. Монтаж светильника производится на закладную деталь фундамента с помощью крепежных элементов, входящих в комплект.

ОСОБЕННОСТИ:

- IP65 Степень защиты
- 40/+50 Температурный режим -40° +50° C
- 5 Гарантия 5 лет
- КСС Различные КСС
- CRI >70
- корпус St
- 105 000
- УХЛ1

СХЕМА ФОРМИРОВАНИЯ АРТИКУЛА

Угол наклона консоли, °	Мощность, Вт	Цветовая температура, К	Тип КСС	Высота опоры, м
45	40	5000	P160	3
90	80		P190	4
90T			P1125X80	5
				6



СПОСОБЫ МОНТАЖА

Монтаж опоры светильника на закладную деталь фундамента (FA 100 BASE / FA 100 BASE F - доп.комлектации), при помощи крепежных элементов, входящих в комплект.

СТАНДАРТНАЯ КОМПЛЕКТАЦИЯ

- Светильник + опора - 1 шт.;
- Паспорт - 1 шт.;
- Упаковка - 1 шт.

ПОПУЛЯРНЫЕ ИСПОЛНЕНИЯ

Артикул	Мощность, Вт	Световой поток, Лм	Вес, кг	Код заказа
FA 100 DG45 40W 5000K P1120X100 H3	40	5744	41	00000298696
FA 100 DG45 40W 5000K P1120X100 H4	40	5744	53	00000298697
FA 100 DG45 40W 5000K P1120X100 H5	40	5744	79,5	00000298698
FA 100 DG45 40W 5000K P1120X100 H6	40	5744	94	00000298699
FA 100 DG90 40W 5000K P1120X100 H3	40	5744	42,3	00000298700
FA 100 DG90 40W 5000K P1120X100 H4	40	5744	54,2	00000298701
FA 100 DG90 40W 5000K P1120X100 H5	40	5744	81,2	00000298702
FA 100 DG90 40W 5000K P1120X100 H6	40	5744	95,6	00000298703
FA 100 DG90T 80W 5000K P1120X100 H3	80	11488	47,1	00000298704
FA 100 DG90T 80W 5000K P1120X100 H4	80	11488	59	00000298705
FA 100 DG90T 80W 5000K P1120X100 H5	80	11488	87	00000298706
FA 100 DG90T 80W 5000K P1120X100 H6	80	11488	101,3	00000298707

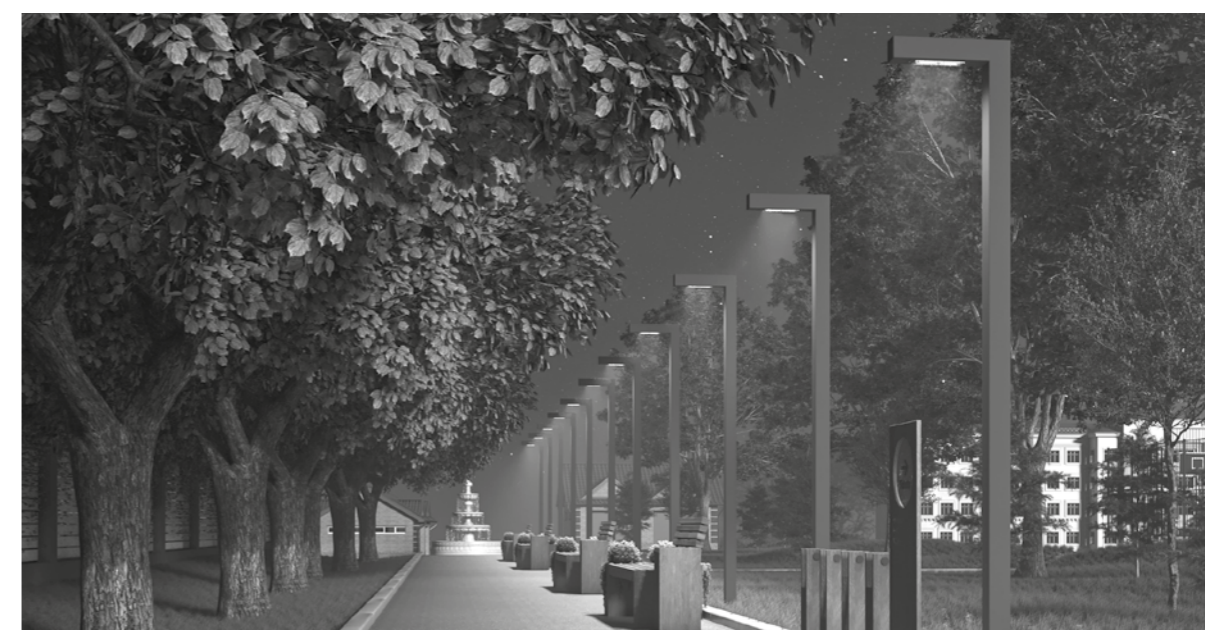

FA 100 BASE

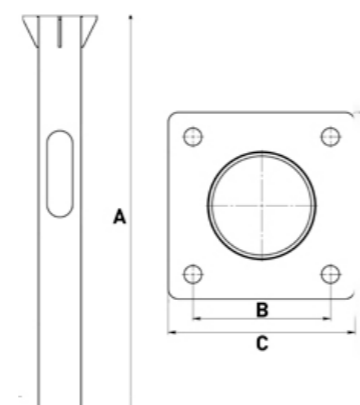
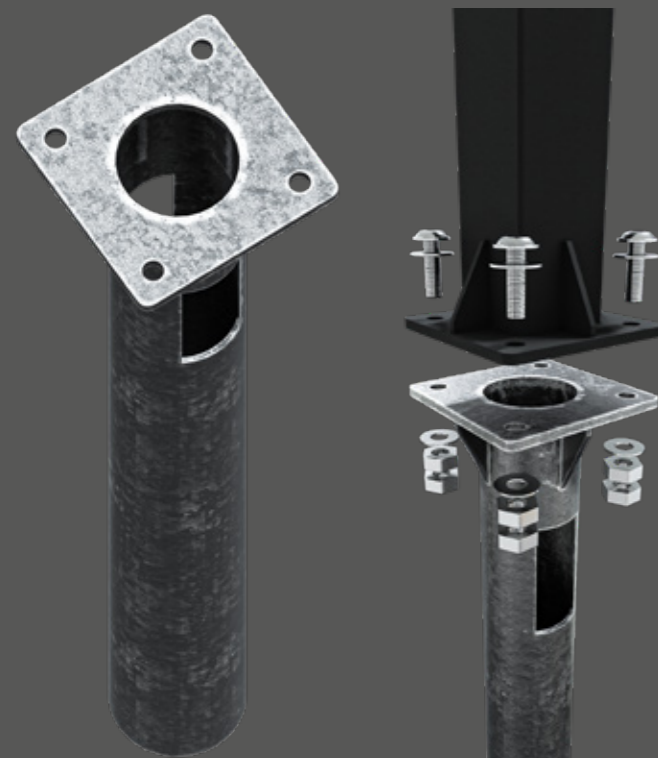





Наименование	A, мм	B, мм	C, мм
FA 100 DG90 H3	1003	140	190
FA 100 DG90T H3			
FA 100 DG45 H3			
FA 100 DG90 H4			
FA 100 DG90 H4	1003	180	240
FA 100 DG45 H4			
FA 100 DG90 H5			
FA 100 DG90T H5			
FA 100 DG45 H5	1003	180	240
FA 100 DG90 H6			
FA 100 DG90T H6			
FA 100 DG45 H6			

О ПРОДУКТЕ:

Закладная деталь фундамента для монтажа паркового освещения светильниками FA 100.

ОСОБЕННОСТИ:

-  корпус St Материал корпуса
-  Температурный режим -40° +50° C
-  Гарантия 5 лет
-  Быстрый монтаж

СПОСОБЫ МОНТАЖА

Рекомендовано, прежде всего, для установки на грунтовую поверхность. Монтаж опоры светильника на закладную деталь фундамента (FA 100 BASE) при помощи крепежных элементов, входящих в комплект.



FA 100 BASE F

Модификация закладной детали фундамента FA 100 BASE F для установки FA 100 в почвенный грунт, с последующей заливкой цементирующим раствором на всю длину.

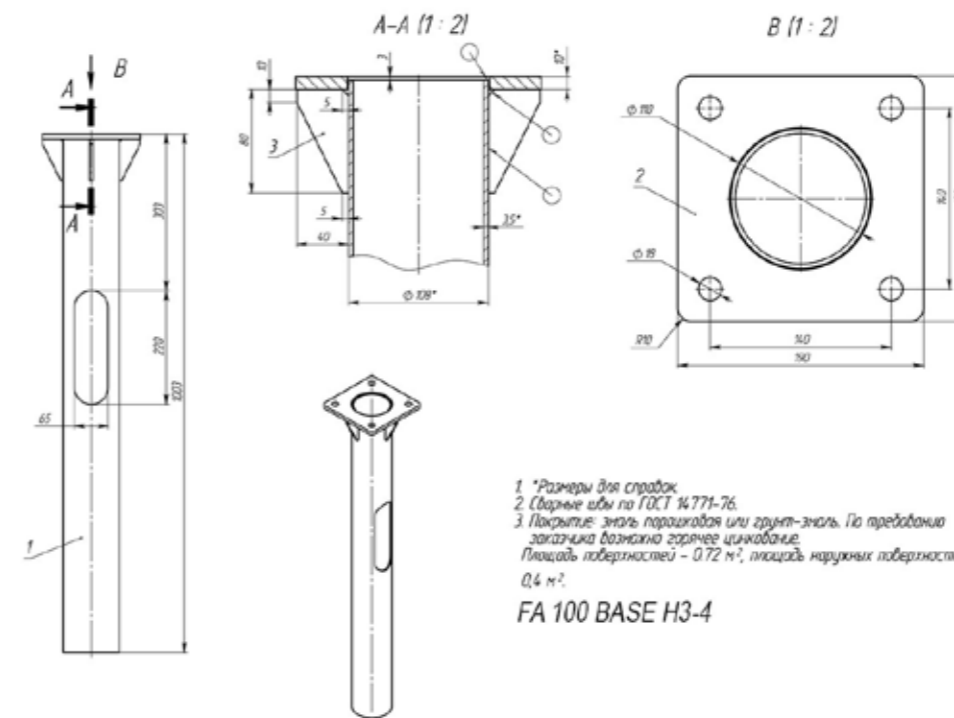

1 *Размеры для справок.
2 Сварные швы по ГОСТ 14771-76.
3 Покрытие: эмаль порошковая или грунт-эмаль. По требованию заказчика возможно горячее цинкование.
Площадь поверхностей - 0,72 м², площадь наружных поверхностей - 0,4 м².
FA 100 BASE H3-4

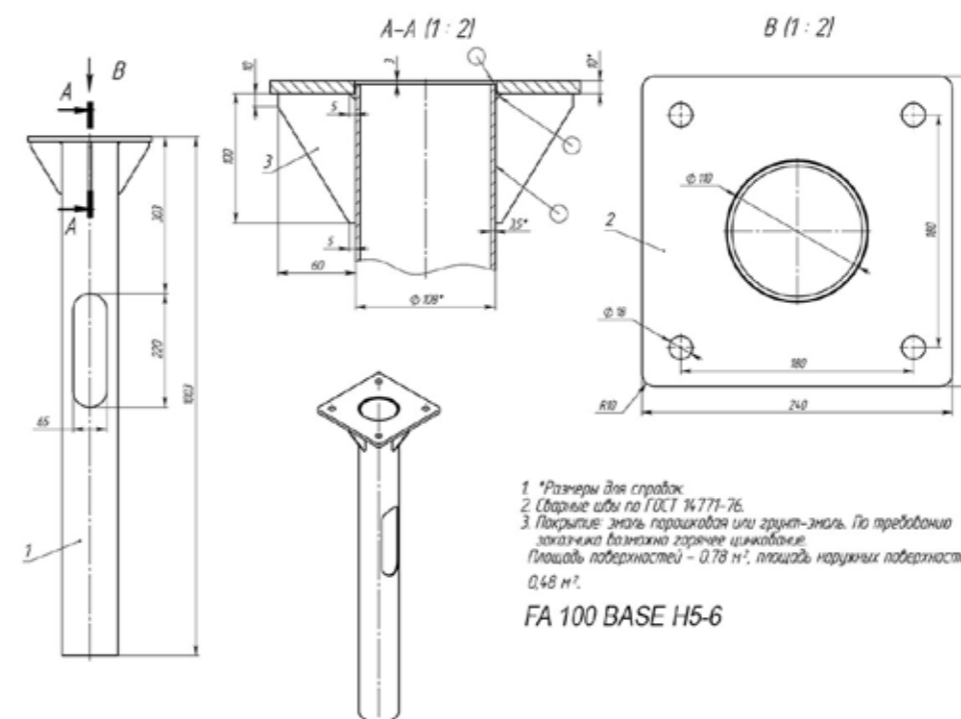

1 *Размеры для справок.
2 Сварные швы по ГОСТ 14771-76.
3 Покрытие: эмаль порошковая или грунт-эмаль. По требованию заказчика возможно горячее цинкование.
Площадь поверхностей - 0,78 м², площадь наружных поверхностей - 0,48 м².
FA 100 BASE H5-6

Артикул	Код заказа	Назначение
FA 100 BASE H3-4	00000298716	для FA 100 высотой 3 м - 4 м
FA 100 BASE H5-6	00000298717	для FA 100 высотой 5 м - 6 м
FA 100 BASE F H3-4 NEW	00000298716	
FA 100 BASE F H5-6 NEW	00000298717	

МЕДИЦИНСКОЕ

Medical

Представляет линейку приборов по очищению и обеззараживанию помещений

Рециркулятор

Рециркуляторы изготовлены в напольном (FM 160) и накладном (FM 250) варианте. Огромным плюсом является отсутствие неприятных запахов и шумов при работе аппарата. Т.к. рециркулятор является прибором закрытого типа, его можно использовать в любых местах скопления людей.



Кварцеватель

Кварцеватели всегда считались сильным и эффективным оружием в борьбе с вирусами, бактериями и микробами. В этой сфере FAROS Medical представлен двумя приборами открытого (FM 150) и закрытого (FM 110) типа.



Светильник

Прикроватный светильник для медицинских учреждений FM 170 – компактное и удобное решение для освещения. У светильника есть несколько режимов работы – общее освещение палаты и местное.



Область применения:



офис



больница



школьное учреждение



дошкольное учреждение



частный дом / квартира



предприятие



прикроватный

FAROS

M - Medical



FM 160

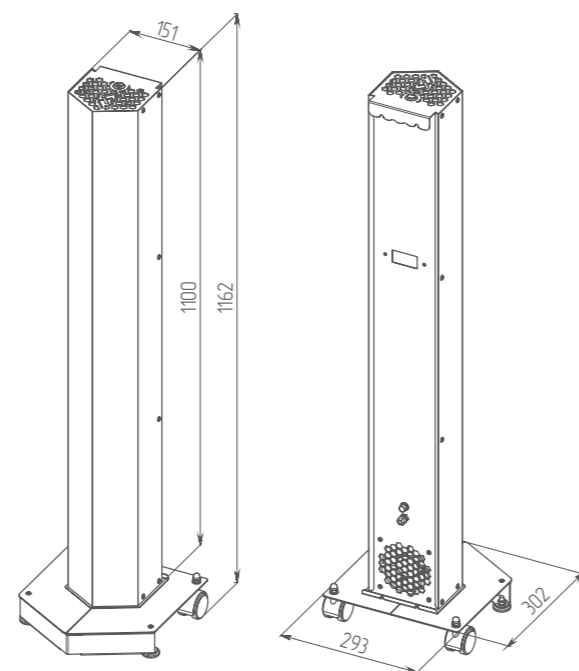

ХАРАКТЕРИСТИКИ:

Бактерицидный поток излучения	24 Вт
Мощность бактерицидных ламп	2X30 Вт
Пик ультрафиолетового излучения	254 UVS, Нм
Средняя продолжительность горения лампы	9 000 ч
Марка лампы	LEDVANCE
Диапазон рабочих температур, С°	от 0 до +40
Тип цоколя	G13
Длина провода	2,7 м
Наличие евровилки	Да (16А)
Материал корпуса	Сталь
Вес	Не более 5,1 кг

Артикул	Код заказа
FM 160 65W	00000019175
FM 160 65W RAL7005	00000019176
FM 160 65W NL	00000021939
FM 160 65W RAL7005 NL	00000021940

NL - опция корпуса без ламп



О ПРОДУКТЕ:

Передвижной (напольный) бактерицидный рециркулятор закрытого типа. Используется в помещениях, где затруднено или малоэффективно применение настенного или потолочного типов бактерицидных облучателей.

*Цвет по умолчанию RAL 9016 (белый)

ОСОБЕННОСТИ:

- Убивает до 99% вредоносных бактерий
- Может работать в присутствии людей
- Легкое перемещение (2 поворотных колеса)
- Объем помещения до 120 м³
- Производительность рециркулятивной системы до 60 м³ / час
- Пониженный уровень шума
- Увиолевое стекло
- Срок службы ламп
- Гарантия 2 года

FM 250

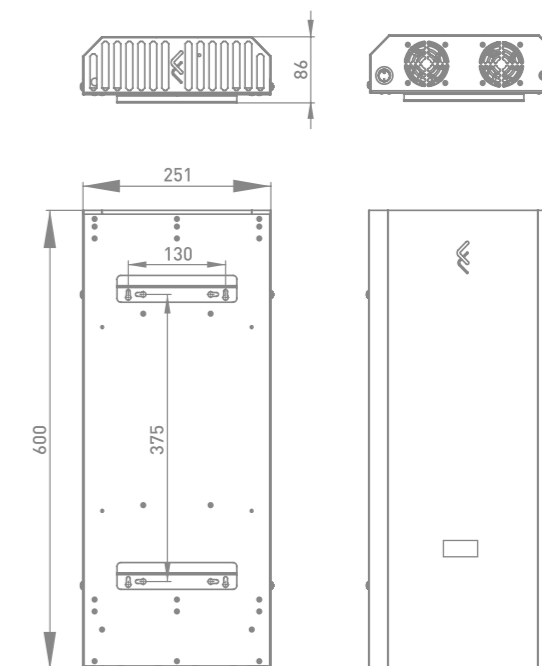

О ПРОДУКТЕ:

Настенный рециркулятор закрытого типа. Цикл рециркуляции производится через корпус при помощи затягивающего потока вентилятора, который находится в нижней части, и выхода в верхней части

ОСОБЕННОСТИ:

- Убивает до 99% вредоносных бактерий
- Может работать в присутствии людей (за счёт системы «лабиринт»)
- Объем помещения до 60 м³
- Производительность рециркулятивной системы до 50 м³ / час
- Пониженный уровень шума
- Увиолевое стекло
- Срок службы ламп
- Гарантия 2 года

ХАРАКТЕРИСТИКИ:

Бактерицидный поток излучения	12 Вт
Потребляемая мощность	34 Вт
Пик ультрафиолетового излучения	254 UVS, Нм
Средняя продолжительность горения лампы	9 000 ч
Рекомендуемый объем помещения	не более 60 м³
Марка лампы	LEDVANCE
Мощность бактерицидных ламп	2X15 Вт
Диапазон рабочих температур, С°	от 0 до +40
Тип цоколя	G13
Длина провода	1,5 м
Наличие евровилки	Да (16А)
Материал корпуса	Сталь
Вес	3 кг

КОД ЗАКАЗА 00000019421



FM 150

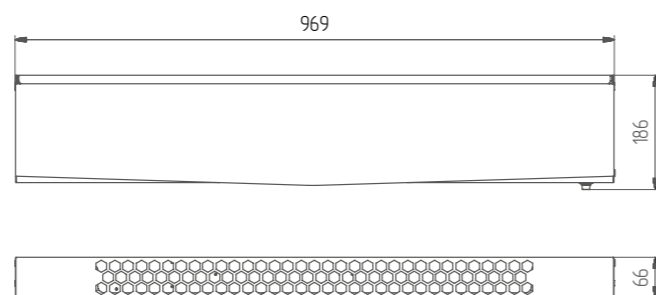
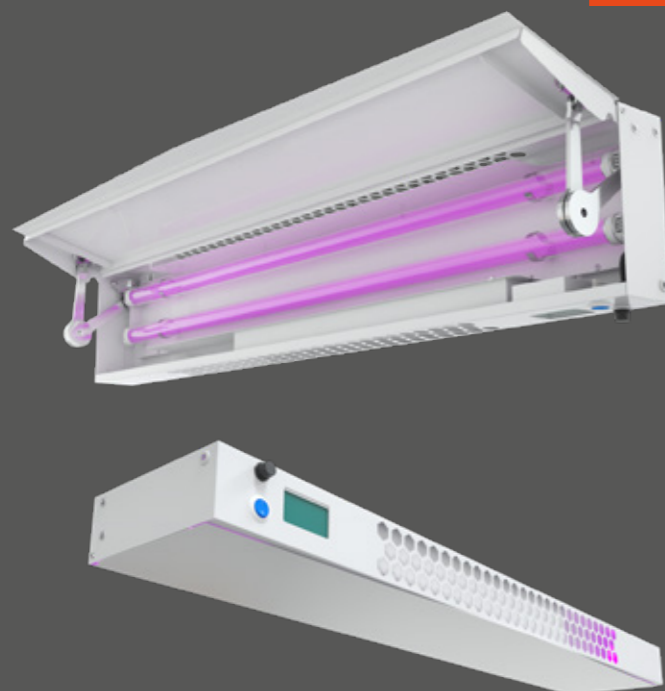

ХАРАКТЕРИСТИКИ:

Бактерицидный поток излучения	24 Вт
Потребляемая мощность	65 Вт
Пик ультрафиолетового излучения	254 UVS, Нм
Рекомендуемый объем помещения	30 м ³
Марка лампы	LEDVANCE
Мощность бактерицидных ламп	2X30 Вт
Диапазон рабочих температур, С°	от 0 до +40
Тип цоколя	G13
Длина провода	1,2 м
Наличие евровилки	Нет
Материал корпуса	Сталь
Вес	3,7 кг

Артикул	Код заказа
FM 150 65W	00000019228
FM 150 65W NL	00000022246
FM 150 65W RAL7005 NL	00000022248
FM 150 65W RAL9005 NL	00000022247

NL - опция корпуса без ламп



О ПРОДУКТЕ:

Настенный рециркулятор комбинированного типа. Использование комбинированного бактерицидного облучателя, позволяет использовать его, как облучатель закрытого типа для обеззараживания только воздуха, а также в качестве облучателя открытого типа для обеззараживания поверхностей и воздуха прямым ультрафиолетовым излучением.

*Цвет по умолчанию RAL 9016 (белый)

ОСОБЕННОСТИ:

- Убивает до 99% вредных бактерий
- Может работать в присутствии людей (в закрытом виде)
- Объем помещения до 30 м³
- Увioletовое стекло
- Срок службы ламп
- Гарантия 2 года

FM 110

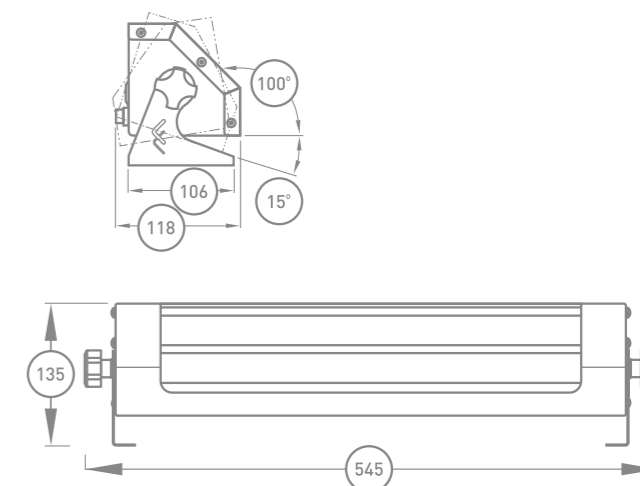
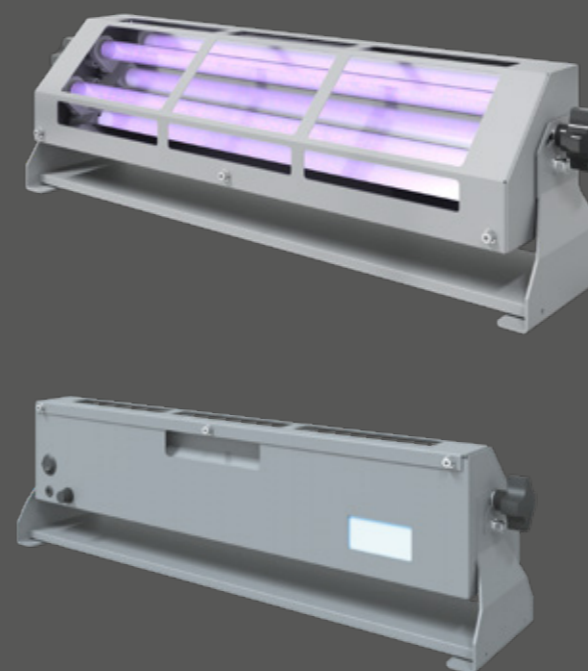

ХАРАКТЕРИСТИКИ:

Бактерицидный поток излучения	12 Вт
Потребляемая мощность	36 Вт
Пик ультрафиолетового излучения	254 UVS, Нм
Рекомендуемый объем помещения	50 м ³
Марка лампы	LEDVANCE
Мощность бактерицидных ламп	2X15 Вт
Диапазон рабочих температур, С°	от 0 до +40
Тип цоколя	G13
Длина провода	1,5 м
Наличие евровилки	Да (16А)
Материал корпуса	Сталь
Вес	2,4 кг

КОД ЗАКАЗА 00000019098



О ПРОДУКТЕ:

Передвижной (настольный) бактерицидный облучатель открытого типа. Компактные размеры, устойчивая, легкая и удобная конструкция, позволяют поочередно дезинфицировать несколько помещений. На задней части корпуса есть счётчик наработанных часов.

ОСОБЕННОСТИ:

- Убивает до 99% вредных бактерий
- Облучение проводится в отсутствие людей
- Легкое перемещение
- Объем помещения до 50 м³
- Регулировка наклона
- Увioletовое стекло
- Срок службы ламп
- Гарантия 2 года

FM 170

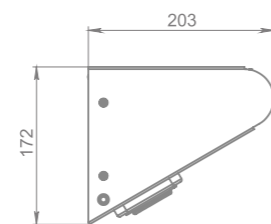
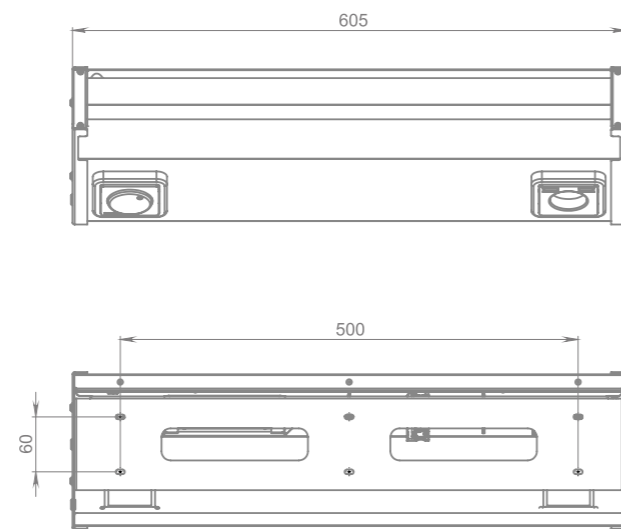
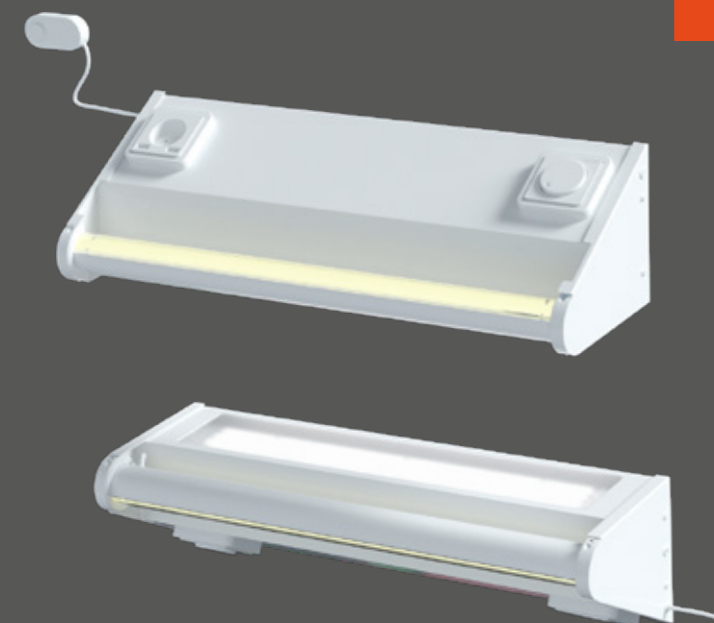

О ПРОДУКТЕ:

Светильник прикроватный для палат лечебных и профилактических учреждений состоит из двух независимых световых модулей. В верхней части расположен модуль общего освещения, в нижней поворотной - модуль индивидуального освещения, который может иметь функцию регулирования светового потока (опционально - D). В нижней части корпуса расположена розетка на 220 В. Дополнительно светильник может быть оснащен USB разъемом (G) и кнопкой вызова персонала (R).

*Цвет по умолчанию RAL 9016 (белый)

ОСОБЕННОСТИ:

- Гарантия 5 лет
- Степень защиты IP40
- Вариативность опций
- Регулировка наклона (местное освещение)
- 2 в 1: общее и местное освещение

КСС (КРИВАЯ СИЛЫ СВЕТА)

Д косинусная кривая сила света (КСС Д), 120°



СХЕМА ФОРМИРОВАНИЯ АРТИКУЛА

Мощность, Вт	Цветовая температура, К	Тип рассеивателя	Специальные опции	Специальные опции	Специальные опции
11/24	2700 4000 5000 6500	OPAL	R	D	G

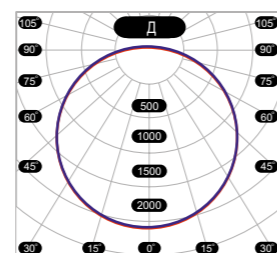
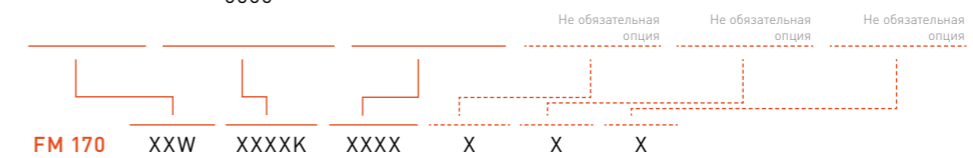

СПОСОБЫ МОНТАЖА

Светильник устанавливается на несущую поверхность при помощи монтажных отверстий.

МОДУЛЬ ОБЩЕГО ОСВЕЩЕНИЯ

Потребляемая мощность	24 Вт
Цветовая температура (КЦТ*)	3000 / 4000 / 5000
Световой поток	2363 лм (для КЦТ 4000К)
Тип КСС	Д
Рассеиватель	Светостабилизированный опаловый полистирол

МОДУЛЬ ИНДИВИДУАЛЬНОГО ОСВЕЩЕНИЯ

Потребляемая мощность	11 Вт
Цветовая температура (КЦТ)	3000 / 4000 / 5000
Световой поток	1283 лм (для КЦТ 4000К)
Тип КСС	Д
Рассеиватель	Светостабилизированный поликарбонат
Диммирование	TRIAC (симистор)

* КЦТ [коррелированная цветовая температура] - температура черного тела, испускающего излучение, наиболее близкое по цвету или цветности к излучению рассматриваемого источника света.

ТАБЛИЦА ИСПОЛНЕНИЙ

Артикул	КЦТ нижнего модуля	КЦТ верхнего модуля	D	G	R	Код заказа
FM 170 11W/24W 4000K	4000K	4000K	-	-	-	00000019464
FM 170 11W/24W 4000K/5000K	4000K	5000K	-	-	-	00000019466
FM 170 11W/24W 5000K	5000K	5000K	-	-	-	00000019469
FM 170 11W/24W 5000K/4000K	5000K	4000K	-	-	-	00000019468
FM 170 11W/24W D 4000K	4000K	4000K	+	-	-	00000019497
FM 170 11W/24W D 4000K/5000K	4000K	5000K	+	-	-	00000019498
FM 170 11W/24W D 5000K	5000K	5000K	+	-	-	00000019500
FM 170 11W/24W D 5000K/4000K	5000K	4000K	+	-	-	00000019499
FM 170 11W/24W D G 4000K	4000K	4000K	+	+	-	00000019490
FM 170 11W/24W D G 4000K/5000K	4000K	5000K	+	+	-	00000019491
FM 170 11W/24W D G 5000K	5000K	5000K	+	+	-	00000019492
FM 170 11W/24W R 4000K	4000K	4000K	-	-	+	00000019504
FM 170 11W/24W R 4000K/5000K	4000K	5000K	-	-	+	00000019505
FM 170 11W/24W R 5000K	5000K	5000K	-	-	+	00000019507
FM 170 11W/24W R 5000K/4000K	5000K	4000K	-	-	+	00000019506
FM 170 11W/24W R D 4000K	4000K	4000K	+	-	+	00000019482
FM 170 11W/24W R D 4000K/5000K	4000K	5000K	+	-	+	00000019483
FM 170 11W/24W R D 5000K	5000K	5000K	+	-	+	00000019485
FM 170 11W/24W R D 5000K/4000K	5000K	4000K	+	-	+	00000019484
FM 170 11W/24W R D G 4000K	4000K	4000K	+	+	+	00000019474
FM 170 11W/24W R D G 4000K/5000K	4000K	5000K	+	+	+	00000019475
FM 170 11W/24W R D G 5000K	5000K	5000K	+	+	+	00000019477
FM 170 11W/24W R D G 5000K/4000K	5000K	4000K	+	+	+	00000019476



FM 171

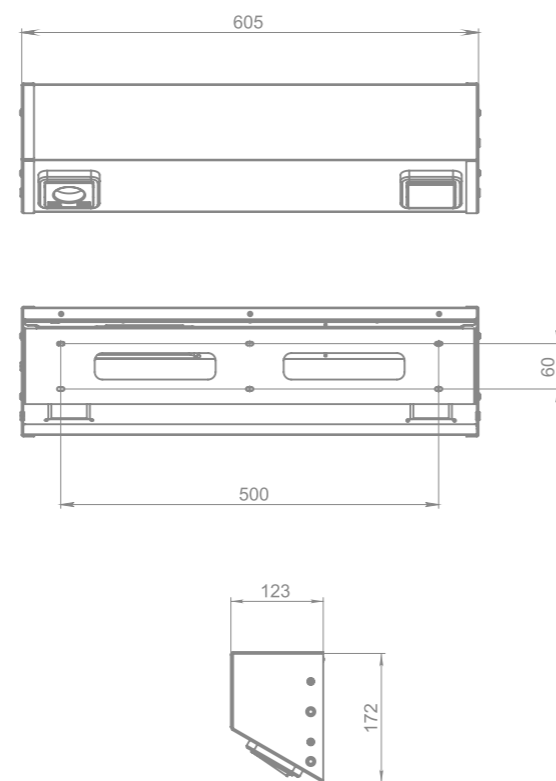
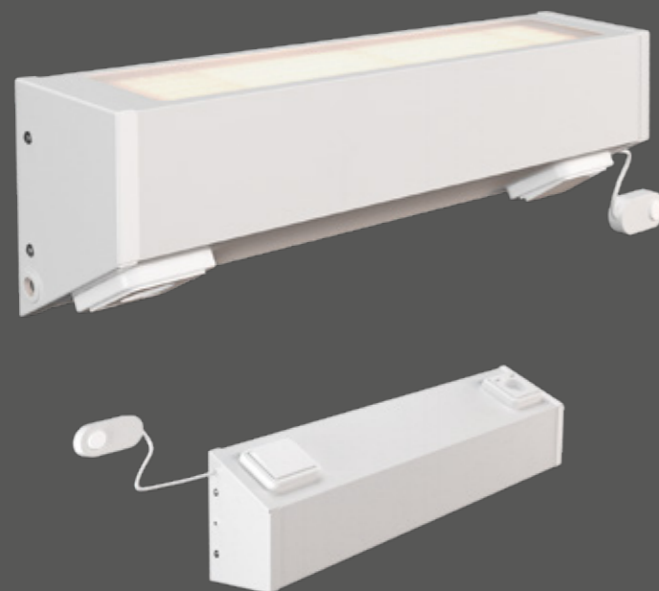



О ПРОДУКТЕ:

Прикроватный светильник размером 605 x 123 x 172, светящий вверх. Предназначено для освещения больничных палат и санаториев. На корпусе расположена розетка 220V, может содержать USB разъем (G). Дополнительно светильник может быть оснащен кнопкой вызова персонала (R).

*Цвет по умолчанию RAL 9016 (белый)

ОСОБЕННОСТИ:

-  Гарантия 5 лет
-  Степень защиты IP40
-  Вариативность опций

СПОСОБЫ МОНТАЖА

Светильник устанавливается на несущую поверхность при помощи монтажных отверстий.

КСС (КРИВАЯ СИЛЫ СВЕТА)

Д косинусная кривая сила света (КСС Д), 120°



СХЕМА ФОРМИРОВАНИЯ АРТИКУЛА

Мощность, Вт	Цветовая температура, К	Тип рассеивателя	Специальные опции	Специальные опции
24	5000	OPAL	R	G
32				
38				
44				

Не обязательная опция

Не обязательная опция

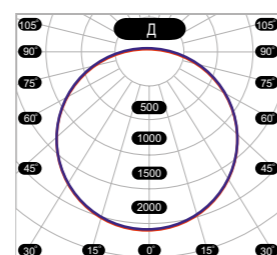
R - кнопка вызова персонала, G - разъем для USB зарядки

FM 171 XXW XXXK XXXX X X

ТАБЛИЦА ИСПОЛНЕНИЙ

Артикул	Мощность, Вт	Световой поток, Лм	Вес, кг	Код заказа
FM 171 24W 5000K	24	2366	3	00000021065
FM 171 24W G 5000K	24	2366	3	00000021074
FM 171 24W R 5000K	24	2366	3	00000021071
FM 171 24W R G 5000K	24	2366	3	00000021068
FM 171 32W 5000K	32	3149	3	00000021077
FM 171 32W G 5000K	32	3149	3	00000021086
FM 171 32W R 5000K	32	3149	3	00000021083
FM 171 32W R G 5000K	32	3149	3	00000021080
FM 171 38W 5000K	38	4033	3	00000021039
FM 171 38W G 5000K	38	4033	3	00000021049
FM 171 38W R 5000K	38	4033	3	00000021045
FM 171 38W R G 5000K	38	4033	3	00000021042
FM 171 44W 5000K	44	4567	3	00000021052
FM 171 44W G 5000K	44	4567	3	00000021062
FM 171 44W R 5000K	44	4567	3	00000021059
FM 171 44W R G 5000K	44	4567	3	00000021056



FM 172

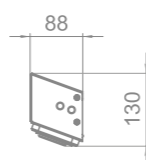
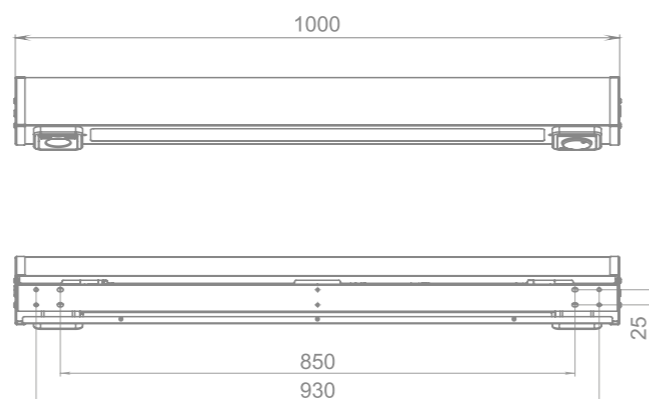
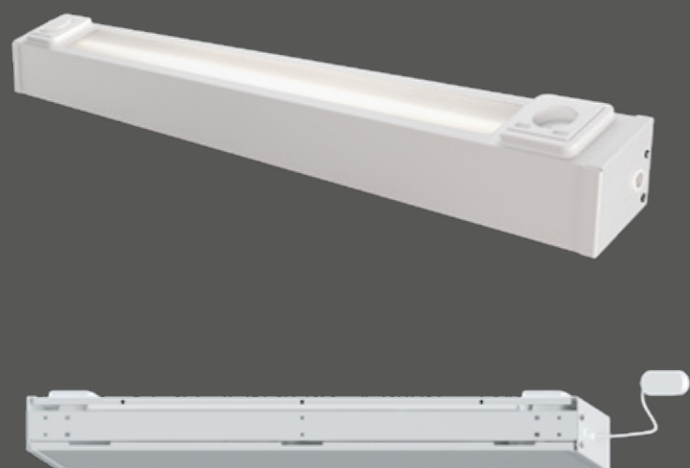

О ПРОДУКТЕ:

Прикроватный светильник размером 1000x130x88мм, светящий вниз. Предназначено для освещения больничных палат и санаториев. На корпусе расположена розетка 220V, может содержать USB разъем (G). Дополнительно светильник может быть оснащен кнопкой вызова персонала (R).

*Цвет по умолчанию RAL 9016 (белый)

ОСОБЕННОСТИ:

- Гарантия 5 лет
- Степень защиты IP40
- Вариативность опций

КСС (КРИВАЯ СИЛЫ СВЕТА)

Д косинусная кривая сила света [КСС Д], 120°



СХЕМА ФОРМИРОВАНИЯ АРТИКУЛА

Мощность, Вт	Цветовая температура, К	Тип рассеивателя	Специальные опции	Специальные опции
28	2700	OPAL	R	G
	3000			
	4000			
	5000			
	6500		Не обязательная опция	Не обязательная опция

FM 172 XXW XXXXK XXXX X X

R - кнопка вызова персонала,
G - разъем для USB зарядки

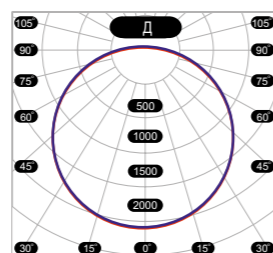
СПОСОБЫ МОНТАЖА

Светильник на несущую поверхность устанавливается при помощи монтажных отверстий.

ТАБЛИЦА ИСПОЛНЕНИЙ

Артикул	Мощность, Вт	Световой поток, Лм	Вес, кг	Код заказа
FM 172 28W 5000K	28	2949	3,2	00000021774
FM 172 28W G 5000K	28	2949	3,2	00000021777
FM 172 28W R 5000K	28	2949	3,2	00000021780
FM 172 28W R G 5000K	28	2949	3,2	00000021783
FM 172 28W 4000K	28	2906	3,2	00000021773
FM 172 28W G 4000K	28	2906	3,2	00000021776
FM 172 28W R 4000K	28	2906	3,2	00000021779
FM 172 28W R G 4000K	28	2906	3,2	00000021782



АКСЕССУАРЫ

Для светильников:	Наименование	Описание	Код заказа
FG 595 FG 180 FM 595 FS 595 FS 500 FS 180 FS 10 FG 10 FL 81 FL 1700 FL 58 FL 60 FL 60 DESIGN FL 30 FL 1500 FG 60 FT 185 FT 91 FT 65 FT 85 FG 67 FG 50 FG 55 FG 55 DC FG 190 FI 595 FI 180 FG 50 EX	FF 101 L1,5 LIFT	Тросовый подвес M4 (1,5м)	00000002900
FG 595 FG 180 FS 595 FS 500 FS 180 FS 10 FG 10 FL 58 FL 60 FL 60 DESIGN FL 30 FL 1500 FG 60 FG 67 FG 50 FG 55 FG 55 DC FG 190 FI 595 FI 180 FG 50 EX	FF 90	Скоба (переход на шпильку M8)	00000002359
FG 595 FS 595 (595x595x35)	FF 595 GRID	Решетка защитная для FG 595, FS 595 (для исполнений размером 595x595x35)	00000010452
FG 180 FS 180 (1200x180x35)	FF 180 GRID	Решетка защитная для FG 180, FS 180 (для исполнений размером 1200x180x35)	00000020396
FG 10 FS 10	FF 10 BRACKET FF 10 BRACKET	Кронштейн для FG 10, FS 10	00000020393
FL 58	FF 58 CAP	Крышка торцевая для FL 58	00000015150
	FF 58 CAP RAL7024	Крышка торцевая для FL 58, цвет RAL 7024	00000018667
	FF 58 CAP RAL7038	Крышка торцевая для FL 58, цвет RAL 7038	00000028931
	FF 58 CAP RAL9005	Крышка торцевая для FL 58, цвет RAL 9005	00000015840
FL 58	FF 58 LINE-CONNECT	Линейное соединение для FL 58	00000015163
	FF 58 LINE-CONNECT RAL7024	Линейное соединение для FL 58, цвет RAL 7024	00000018668
	FF 58 LINE-CONNECT RAL7038	Линейное соединение для FL 58, цвет RAL 7038	00000018006
	FF 58 LINE-CONNECT RAL9005	Линейное соединение для FL 58, цвет RAL 9005	00000015839
	FF 58 LINE-CONNECT GREY	Линейное соединение для FL 58, цвет RAL 9006	00000020064
FL 30	FF 30 LINE-CONNECT	Линейное соединение для FL 30	00000010756
FL 30	FF 30 CAP LEFT	Крышка торцевая левая для FL 30, цвет белый	00000010754
	FF 30 CAP LEFT RAL9005	Крышка торцевая левая для FL 30, цвет черный	00000011270
	FF 30 CAP RIGHT	Крышка торцевая правая для FL 30, цвет белый	00000010755
	FF 30 CAP RIGHT RAL9005	FF 30 CAP RIGHT RAL9005	00000011271
FL 1500	FF 1500 LINE-CONNECT	Линейное соединение для FL 1500	00000021585
FL 1500	FF 1500 FORM-L90	Соединение для FL 1500 L-образное 90°	00000026230
	FF 1500 FORM-T90	Соединение для FL 1500 T-образное 90°	00000026220
	FF 1500 FORM-X90	Соединение для FL 1500 X-образное 90°	00000026244
FL 1500	FF 102	Компенсатор, цвет белый	00000002895
FL 1500	FF 1500 CAP	Крышка торцевая для FL 1500, цвет белый	00000001866
	FF 1500 CAP RAL9005	Крышка торцевая для FL 1500, цвет черный	00000009852
	FF 1500 CAP GREY	Крышка торцевая для FL 1500, цвет серый	00000024218

Для светильников:	Наименование	Описание	Код заказа
FG 60	FF 60 CAP	Крышка торцевая для FG 60	00000009329
	FF 60 CAP RAL9005	Крышка торцевая для FG 60, цвет RAL 9005	00000017180
FG 60	FF 60 CAP2	Кронштейн для FG 10, FS 10	00000009330
	FF 60 CAP2 RAL9005	Крышка торцевая для FL 58	00000013416
FG 60	FF 60 LINE-CONNECT	Линейное соединение для FG 60	00000008181
FG 60	FF 60 GRID	Решетка защитная для FG 60	00000014267
FG 50 FG 55 FG 67 FG 55 DC FG 50 EX FL 1500 FL 1700 FG 60 FI 135	FF 50 BRACKET	Кронштейн поворотный для FG 50, FG 55	00000007266
FG 50 FG 55 FG 50 EX	FF 50 GRID 30-40 PACK	Решетка защитная для FG 55 30W/40W	00000022372
	FF 50 GRID 45-55 PACK	Решетка защитная для FG 55 45W/55W	00000023660
	FF 50 GRID 75-100 PACK	Решетка защитная для FG 50 75W/100W, FG 55 75W/100W	00000022279
FD 111 FD 111 EX FD 112 FG 120	FF 111 BRACKET 100 RAL9005	Кронштейн для FD 111 100W, FD 112 100W, FG 120 100W, цвет черный	00000010602
	FF 111 BRACKET 160-220 RAL9005	Кронштейн для FD 111 160W/220W, FD 112 150W/200W, FG 120 150W/220W, цвет черный	00000015225
	FF 111 BRACKET 160-220 RAL9006	Кронштейн для FD 111 160W/220W, FD 112 150W/200W, FG 120 150W/220W, цвет RAL 9006	00000010603
FD 112	FF 112 BRACKET 100 PACK	Кронштейн двухточечный для FD 112 100W	00000021186
	FF 112 BRACKET 150 PACK	Кронштейн двухточечный для FD 112 150W	00000021185
	FF 112 BRACKET 200 PACK	Кронштейн двухточечный для FD 112 200W	00000020587
FT 91 FT 185 FT65 FT 85	FF 100 FORM-L RAL9005	Коннектор 3-х фазный L-образный, цвет черный	00000001793
	FF 100 FORM-L RAL9016	Коннектор 3-х фазный L-образный, цвет белый	00000001792
FT 91 FT 185 FT65 FT 85	FF 100 FORM-CONNECT GREY	Коннектор 3-х фазный прямой, цвет серый	00000014196
	FF 100 FORM-CONNECT RAL7038	Коннектор 3-х фазный прямой, цвет RAL 7038	00000016529
	FF 100 FORM-CONNECT RAL7047	Коннектор 3-х фазный прямой, цвет RAL 7047	00000024076
	FF 100 FORM-CONNECT RAL9005	Коннектор 3-х фазный прямой, цвет черный	00000000460
	FF 100 FORM-CONNECT RAL9006	Коннектор 3-х фазный прямой, цвет RAL 9006	00000017018
	FF 100 FORM-CONNECT RAL9016	Коннектор 3-х фазный прямой, цвет белый	00000000455
FT 91 FT 185 FT65 FT 85	FF 100 FORM-T RAL9005	Коннектор 3-х фазный T-образный, цвет черный	00000000462
	FF 100 FORM-T RAL9016	Коннектор 3-х фазный T-образный, цвет белый	00000000457
FT 91 FT 185 FT65 FT 85	FF 100 FORM-X RAL9016	Коннектор 3-х фазный X-образный, цвет белый	00000000458
FT 91 FT 185 FT65 FT 85	FF 100 1M GREY	Шинопровод 3-х фазный 1м, цвет серый	00000014205
	FF 100 1M RAL7038	Шинопровод 3-х фазный 1м, цвет RAL 7038	00000016526
	FF 100 1M RAL7047	Шинопровод 3-х фазный 1м, цвет RAL 7047	00000019930

АКСЕССУАРЫ

Для светильников:	Наименование	Описание	Код заказа
FT 91 FT 185 FT65 FT 85	FF 100 1M RAL9005	Шинопровод 3-х фазный 1м, цвет черный	0000000387
	FF 100 1M RAL9006	Шинопровод 3-х фазный 1м, цвет RAL 9006	00000017017
	FF 100 1M RAL9016	Шинопровод 3-х фазный 1м, цвет белый	00000000351
FT 91 FT 185 FT65 FT 85	FF 100 2M GREY	Шинопровод 3-х фазный 2м, цвет серый	00000014038
	FF 100 2M RAL7038	Шинопровод 3-х фазный 2м, цвет RAL 7038	00000016527
	FF 100 2M RAL7047	Шинопровод 3-х фазный 2м, цвет RAL 7047	00000019931
	FF 100 2M RAL9005	Шинопровод 3-х фазный 2м, цвет черный	00000000388
	FF 100 2M RAL9006	Шинопровод 3-х фазный 2м, цвет RAL 9006	00000017016
	FF 100 2M RAL9016	Шинопровод 3-х фазный 2м, цвет белый	00000000352
FT 91 FT 185 FT65 FT 85	FF 100 3M RAL7038	Шинопровод 3-х фазный 3м, цвет RAL 7038	00000016528
	FF 100 3M RAL9005	Шинопровод 3-х фазный 3м, цвет черный	00000000389
	FF 100 3M RAL9016	Шинопровод 3-х фазный 3м, цвет белый	00000000353
FT 91 FT 185 FT65 FT 85	FF 100 CLIPS M4	Скоба крепления шинопровода	00000019193
FT 91 FT 185 FT65 FT 85	FF 100 FORM-END RAL9005	Заглушка шинопровода, цвет черный	00000006792
	FF 100 FORM-END RAL9016	Заглушка шинопровода, цвет белый	00000006793
FT 91 FT 185 FT65 FT 85	FF 100 FORM-INPUTEND RAL9016	Токоввод, цвет белый	00000006791
	FF 100 FORM-INPUTEND GREY	Токоввод, цвет белый	00000014197
	FF 100 FORM-INPUTEND RAL9005	Токоввод, цвет белый	00000000392



СЛОВАРЬ СОКРАЩЕНИЙ

ПО LED СВЕТИЛЬНИКАМ

Хотите определить, оптимален ли вам для проекта светильник, но не понимаете его обозначения и характеристики? **Представляем вам памятку.**

В данном материале мы расшифруем общепринятые обозначения различных, важных для светильников параметров.

1	1-10	Возможность управления по протоколу 1-10 (диммирование от 1 до 10 Вольт)
A	AB	Оснащен регулируемым кронштейном
C	ALARM	С режимом охраны
	CLIP	Тип крепления для «чистых» помещений
	COLD	Светильник для низких температур (до -60 °C)
	CRI	Индекс цветопередачи, например CRI >90
D	DALI	Цифровой интерфейс освещения по протоколу DALI
	DC	Постоянный ток
E	EM	Аварийный источник питания
	EVEN	Полностью равномерная засветка рассеивателя
	EX	Взрывозащищенное исполнение
	EXTREME	Высокотемпературный режим эксплуатации до +90°
G	GRID	Защитная решетка
H	GRL	Тип потолка Грильято
	H	Различная высота опоры. Например, H3 - высота 3 метра
	HE	Высокая световая эффективность
I	ID	Углубленное расположение отражателя и светодиодов для снижения слепящего эффекта, с выносом ИПС на корпус
	IP**	Степень защиты от воздействия окружающей среды, например IP65
K	K	Вывод клеммника на корпус
	K-V	Вывод клеммника и ИПС на корпус
L	LARGE**	Увеличенная высота корпуса, в миллиметрах
N	NB	No Brackets - без кронштейнов
	NEMA	Наличие разъема под управляющую систему (NEMA-Socket)
	NI	Исполнение светильника без гальванической развязки (без доп. защиты электробезопасности)
P	PI**	Линзованный светильник. Различные углы раскрытия светового потока, в градусах
	PWM	Управление освещением посредством ШИМ
R	RAL	Покраска в цвет по шкале RAL. Например, RAL9005 – черный

REC	Встраиваемый в подвесной потолок (ГВЛ), корпус светильника с монтажными зажимами для крепления
ROCKFON	Тип потолка
SENLM	С датчиком освещенности и микроволновым датчиком движения
SENLS	С датчиком освещенности и звуковым датчиком
SIDE	Крышка для доступа к ИПС на боковой стороне светильника
SLIM	«Изящный» тонкий корпус
SM	Боковой завод провода. Возможность установить светильник на несущую поверхность.
Special color	Светильники со светодиодами специального спектра предназначены для освещения определенных групп товаров
SPORT	Для школьных спортзалов (оснащен CRI>90 и GRID)
SV	(Short Version), укороченная версия светильника
UGR	Объединенный показатель дискомфорта (блескость). Чем меньше - тем лучше. Оптимальный UGR 19-21
UVC, нм	Пик ультрафиолетового излучения
W**	Длина провода питания в дециметрах
ИПС	Источник питания светодиодов
КСС	Кривая силы света
УХЛ	Климатическое исполнение

Для светильника FG 170 -
Светильник аварийного освещения (световой указатель)

B	Накладной способ монтажа, вывод провода сверху или сзади
U	Подвесной способ монтажа, вывод провода сверху

Материалы рассеивателя:

PRISM	Микропризма
OPAL	Опал (аналог - матовый)
ICE	Фрозен (аналог - колотый лед)
CRYSTAL	Прозрачный
GLASS	Закаленное стекло
GLASSMAT	Закаленное стекло матовое

ГРУППА КОМПАНИЙ



Производство светодиодных светильников



Центр обучения



Производство средств индивидуальной защиты



8 800 222 33 00

ПРАЙС-ЛИСТ

на сайте www.faros.ru



www.faros.ru/downloads/prays-list



Все исполнения по сериям



Все коды заказа



Все характеристики изделий



Паспорта, IES-файлы, DWG



Световые потоки, размеры, опции



Способы монтажа, аксессуары, комплектация



Актуальные базовые цены

КОНКУРС ДЛЯ ПРОЕКТИРОВЩИКОВ



www.proektant.faros.ru

1



Регистрируйся

2



Проектируй

3



Зарабатывай



УСЛОВИЯ

Призы и агентские
вознаграждения
за лучшие проекты.



faros.ru/pravila-konkursa-pro-vet.php



**КАТАЛОГ СВЕТОДИОДНОГО
ОСВЕЩЕНИЯ**

PRODUCT CATALOG

Россия, 432071, Ульяновск
ул. Гончарова, 23/11
8 800 350 48 47
info@faros.ru
www.faros.ru

 faros_led



 **СДЕЛАНО
В РОССИИ**

1-ое издание. Март, 2024